



PROMOTION 2024

Q4

ŘÍJEN • LISTOPAD • PROSINEC

SPECIÁLNÍ AKCE

**ZMĚNA VYBAVENÍ
VAŠÍ DÍLNY**



5 901643 692087

AKCIA JE PLATNÁ OD 1. ŘÍJNA DO 31. PROSINCE 2024

NÁŘADI

CZ

SPECIÁLNÍ AKCE

4500/C45PRO/.../268UT

KUPTE JEDNU ZE SADY: 4500/C45PRO/X NEBO 4500/C45PRO/W



Sestava obsahuje:

- Pevný modul se 7 zásuvkami (C45PRO M7)
- Vozík na nářadí se 7 zásuvkami (C45PRO C7)
- Pevný servisní modul (C45PRO MS)
- 3 děrované panely (C45PRO PF)
- 3 nástěnné skříňky (C45PRO PM)
- 3 nástěnné držáky, široký typ (C45PRO SL)
- 1 nástěnný držák, úzký typ (C45PRO SS)
- Dvoudveřovou šatní skříň (C45PRO AS2)



4500/C45PRO/X/268UT

105 650 Kč

81 340 Kč

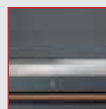

- Pracovní deska z MDF a nerezové oceli (C45PX/3-2,0MT)
- Váha: 331 kg

4500/C45PRO/W/268UT

102 650 Kč

78 880 Kč

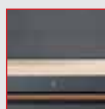

- Dřevěná pracovní deska (C45PW/3-2,0MT)
- Váha: 320 kg

A DOSTANETE SADU 268 KUSŮ NÁŘADÍ ZDARMA BW5945/2023

Sada 268 kusů nářadí, pro C45PRO v pěnových podestách



1/2"

BW 895/6 ○ 5/16" - □ 1/2"
 BW 956C ● 16 mm - 20,8 mm
 BW 910/15F ○ 1/2" - ■ 3/8"
 BW 910/22 ● 150 mm
 BW 910/55 ● 205 mm
 BW 920/55 ● 260 mm
 BW 920A ● 8-10-11-12-13-14-15-16-17-18-19-20-21-22-23-24-26-27-28-30-32 mm
 BW 920/25
 BW 920/21 125 mm
 BW 920/22 250 mm

1/4"

BW 895/1 ○ 1/4" - □ 1/4"
 BW 895/3 ○ 1/4" - □ 3/8"
 BW 895/6 ○ 5/16" - □ 1/2"
 BW 900 ● 4-4,5-5-5,5-6-7-8-9-10-11-12-13-14 mm
 BW 900L ● 5-6-7-8-9-10-11-12-13 mm
 BW 900ME ● 3-4-5-6-7 mm
 BW 900LP ● 0,8x4-1x5,5-1,2x6,5-1,2x8 mm
 BW 900PH ● PH1-PH2-PH3-PH4
 BW 900TX ● T10-T15-T20-T25-T27-T30
 BW 900/20 50 mm
 BW 900/20L 100 mm
 BW 900/25 150 mm
 BW 900/30 150 mm
 BW 900/42 115 mm
 BW 900/55 150 mm

BW 861/C61



3/8"

BW 895/6 ○ 5/16" - □ 1/2"
 BW 910 ● 6-7-8-9-10-11-12-13-14-15-16-17-18-19-20-21-22 mm
 BW 910/16F □ 3/8" - ■ 1/2"
 BW 910/21 75 mm
 BW 910/22 150 mm
 BW 910/25

BW 96T ○ 2-2,5-3-4-5-6-7-8 mm
 BW 1370 ■ 300 g
 BW 1390 Ø 35 mm
 BW 34 150-175 mm
 BW 1719BMA8/Q ■ 200 mm
 BW 1719MA8/T ▲ 200 mm
 BW 1719MA8/P ▮ 200 mm
 BW 1719MA8/M ◄ 200 mm
 BW 1719MA8/R ● 200 mm

BW 42 ● 6-7-8-9-10-11-12-13-14-15-16-17-18-19-20-21-22-24-27-30-32 mm
 BW 96BPC/SC9 ● 1,5-2-2,5-3-4-5-6-8-10 mm



BW 1082BM ◄ 160 mm
 BW 1150BM ■ 180 mm
 BW 1166BM ● 160 mm
 1032 ● 19÷60 mm
 1034 ● 19÷60 mm
 1036 ● 19÷60 mm
 1038 ● 19÷60 mm
 BW 1048 250 mm
 BW 1052 240 mm
 BW 97TTX ● T10-T15-T20-T25-T30
 BW 1256/C21-1○4 mm

1201E ● 2,5x50-3x75-4x100-5,5x125-6,5x150-8x200 mm
 1201EN ● 4x30 mm
 1202E ● PH0x60-PH1x80-PH2x100-PH3x150 mm
 1202EN ● PH1x30 mm
 1207E/TX ● T6-T7-T8-T9-T10-T15-T20-T25-T27-T30-T40-T45
 BW 1253 ● 3x100 mm



BW5945/2023

~~29 190 Kč~~

21 480 Kč

Cena samostatné sady 268 kusů nářadí

POZNÁMKA: Sada 268 kusů nářadí v pěnových podestách BW5945E/2023 je určena pro zásuvky modulů C45PRO/MS, C45PRO/M7 a pro zásuvky vozíku C45PRO/C7. Podesty NEJSOU URČENY pro vozíky RSC24.

NOVINKA

4500/C45PRO/G...

SUPER AKCE
 Při nákupu uvedené sestavy nábytku C45PRO, obdržíte vozík BW2400/C04BOX se sadou 268 kusů nářadí BW5945/2023 **pouze za 5 Kč***

Více na straně 10



Sestava dílenského nábytku C45PRO

Sestava obsahuje:

- Modul se 2 navijáky a 3 zásuvkami (C45PRO ACT)
- Vozík na nářadí se 7 zásuvkami (C45PRO C7)
- Pevný modul se 7 zásuvkami (C45PRO M7)
- Dvoudveřový pevný modul (C45PRO MA)
- Děrovaný panel (C45PRO PF)
- Děrovaný panel připravený pro montáž elektrické zásuvky (nutno objednat samostatně) (C45PRO PFE)
- 2 nástěnné skříňky (C45PRO PM)
- Panel na nářadí s roletou (C45PRO PAS)
- 5 nástěnných držáků, široký typ (C45PRO SL)
- 4 nástěnné držáky, úzký typ (C45PRO SS)
- 2 jednodveřové skříně (C45PRO AS1)

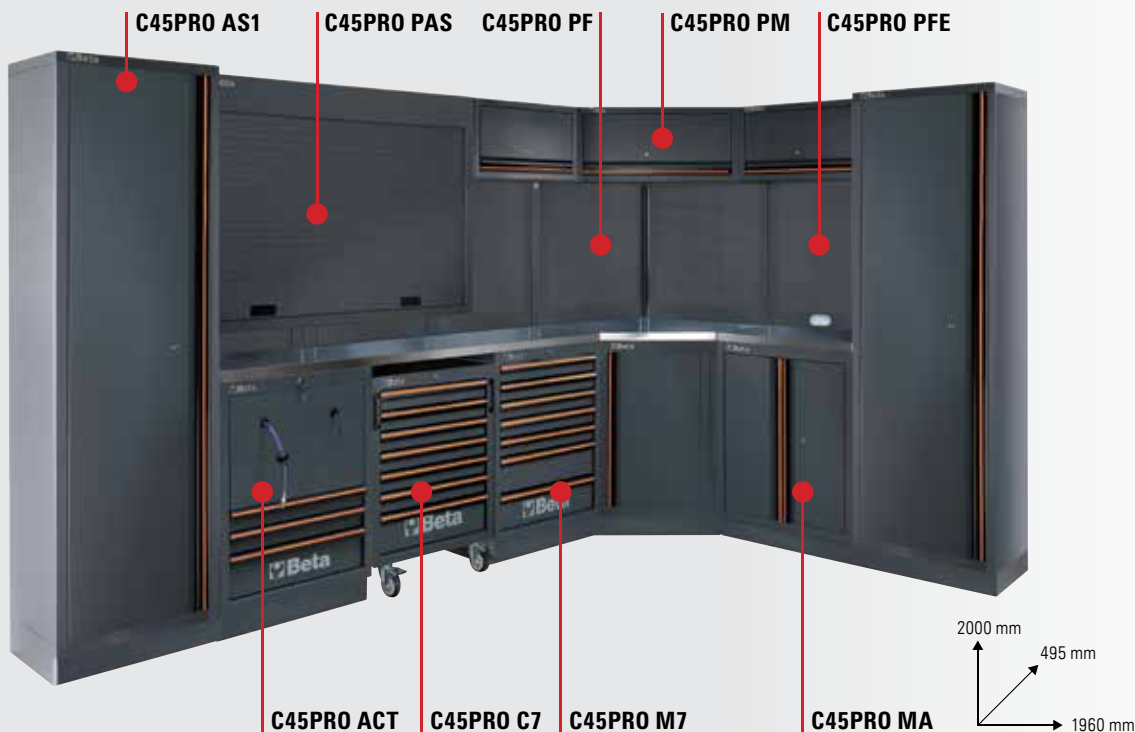

4500/C45PRO/GX

199 410 Kč

163 320 Kč

4500/C45PRO/GW

193 050 Kč

158 100 Kč

- Pracovní deska z MDF a nerezové oceli (C45PX/2-1,3MT)
- Váha: 507 kg

- Dřevěná pracovní deska (C45PW/2-1,3MT)
- Váha: 504 kg

*Akční cena pro BW2400/C04BOX / BW5945/2023 platí pouze při nákupu uvedené sestavy dílenského nábytku C45PRO.

4500/C45PRO/A...

Sestava dílenského nábytku C45PRO

Sestava obsahuje:

- Pevný modul se 7 zásuvkami (C45PRO M7)
- Pevný servisní modul (C45PRO MS)
- Dvoudveřový pevný modul (C45PRO MA)
- 3 nástěnné skříňky (C45PRO PM)
- 3 děrované panely (C45PRO PF)
- 2 nástěnné držáky, široký typ (C45PRO SL)
- 2 nástěnné držáky, úzký typ (C45PRO SS)



C45PRO M7

C45PRO MS

C45PRO MA



4500/C45PRO/AX

~~73 800 Kč~~

59 810 Kč

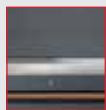

- Pracovní deska z MDF a nerezové oceli C45PX/3-2,0MT)
- Váha: 206 kg

4500/C45PRO/AW

~~70 800 Kč~~

57 430 Kč

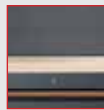

- Dřevěná pracovní deska (C45PW/3-2,0MT)
- Váha: 204 kg

4500/C45PRO/C7

~~17 850 Kč~~

14 660 Kč

Vozík na nářadí se 7 zásuvkami, pro C45PRO

- 7 zásuvek (532x406 mm) s pojezdy s kuličkovými ložisky
- 4 říditelná kolečka, Ø 100 mm (1 s brzdou)
- Dna zásuvek jsou chráněny pěnovými gumovými rohožemi
- Přední centralizovaný bezpečnostní zámek
- Lze vybavit podestami
- Rukojeti jsou integrovány do rámu pro lepší manipulaci
- Rozměry: 646x458x862 mm
- Váha: 50 kg



4500/C45PRO/M3A

~~14 960 Kč~~

12 350 Kč

Dvoudveřový modul se 3 zásuvkami, pro C45PRO

- 3 zásuvky (532x406 mm) s pojezdy s kuličkovými ložisky
- Dna zásuvek jsou chráněny pěnovými gumovými rohožemi
- Přední centralizovaný zámek
- Lze vybavit podestami
- Dvoudveřový úložný prostor se zámek a policí (vnitřní rozměry 670x440 mm)
- S vertikálně nastavitelnými nohami



4500/C45PRO/ML

~~23 630 Kč~~

19 440 Kč

Modul s integrovaným umyvadlem, pro C45PRO

- Umyvadlo z nerezové oceli, dodáváno s:
 - 1 vodovodní baterií
 - 1 odpadovou sadou
 - 1 odpadovou zátkou
 - 1 filtračním víčkem
 - 1 dávkovačem mýdla
- Dvoudveřový modul se zámek
- Užité vnitřní rozměry 600x603x416 mm
- S vertikálně nastavitelnými nohami
- Rozměry: 680x458x948 mm
- Váha: 44 kg



4500/C45PRO/MA

8 670 Kč **7 480 Kč**

Dvoudveřový modul,
pro C45PRO

- Se zámkem
- Vertikálně nastavitelná vnitřní police
- Rozměry: 680x458x910 mm
- Váha: 29,4 kg



4500/C45PRO/M7

17 240 Kč **14 060 Kč**

Modul se 7 zásuvkami, pro C45PRO

- 7 zásuvek (566x406 mm) s pojedyz s kuličkovými ložisky
- Dna zásuvek jsou chráněny pěnovými gumovými rohožemi
- Přední centralizovaný bezpečnostní zámek
- Lze vybavit podestami
- Rozměry: 680x458x910 mm
- Váha: 54,3 kg



4500/C45PX

Pracovní deska z MDF a nerezové oceli,
pro C45PRO

- Hloubka pracovní desky: 463 mm
- Tloušťka pracovní desky: 38 mm



	délka mm	váha kg	cena Kč	MO cena Kč
4500/C45PX/1-0,7MT	680	6	3 740	4 580
4500/C45PX/2-1,3MT	1360	21	5 920	7 260
4500/C45PX/3-2,0MT	2040	31,8	8 050	9 870

4500/C45PW

Dřevěná pracovní deska, pro C45PRO

- Hloubka pracovní desky: 463 mm
- Tloušťka pracovní desky: 38 mm



	délka mm	váha kg	cena Kč	MO cena Kč
4500/C45PW/1-0,7MT	680	6	2 195	2 690
4500/C45PW/2-1,3MT	1360	20	3 740	4 570
4500/C45PW/3-2,0MT	2040	30	5 590	6 870

4500/C45PRO/SS

698 Kč **568 Kč**

Držák na zeď, úzký typ,
pro C45PRO

- Rozměry: 1420x32,5x30 mm
- Váha: 1,5 kg

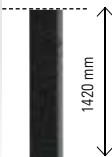

4500/C45PRO/SL

892 Kč **730 Kč**

Držák na zeď, široký typ,
pro C45PRO

- Rozměry: 1420x65x30 mm
- Váha: 2 kg



4500/C45PRO...

Děrovaný panel na nářadí, pro C45PRO

- Rozměry: 1052x614x24 mm
- Váha: 5,3 kg

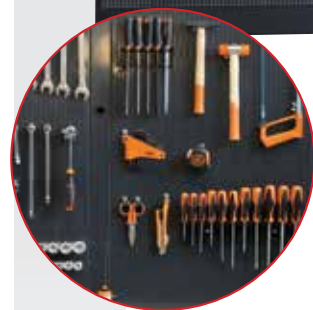

4500/C45PRO/PF

2 720 Kč **2 215 Kč**

- Celý panel

4500/C45PRO/PFE

2 590 Kč **2 095 Kč**

- Připraveno pro instalaci 1 elektrické zásuvky

4500/C45PRO/PM

5 020 Kč **4 100 Kč**

Nástěnná skříňka, pro C45PRO

- S plynovými vzpěrami pro snadnější otevírání a zavírání dvířek
- Uzamykatelná na zámek
- Rozměry: 680x350x281 mm, váha: 10 kg



4500/C45PRO/AS1

17 570 Kč

14 330 Kč**Jednodveřová skříň na nářadí, pro C45PRO**

- 4 odnímatelné, vertikálně nastavitelné police
- Se zámkem
- S vertikálně nastavitelnými nohami
- Rozměry: 600x458x2000 mm
- Váha: 57,5 kg

**4500/C45PRO/AS2**

23 300 Kč

19 140 Kč**Dvoudveřová skříň na nářadí, pro C45PRO**

- 4 odnímatelné, vertikálně nastavitelné police
- Se zámkem
- S vertikálně nastavitelnými nohami
- Rozměry: 915x458x2000 mm
- Váha: 80 kg

**NOVINKA****5000/RSC50/A**

125 070 Kč

110 800 Kč**Sestava díleňského nábytku RSC50**

Sestava obsahuje:

- 1 pracovní desku o délce 1.495 mm (RSC50 PG/2-1,5MT)
- 1 pevný modul se 7 zásuvkami (RSC50 M7)
- 1 pevný servisní modul se 2 zásuvkami (RSC50 MS-2C)
- 2 nástěnné skříňky (RSC50 PM)
- 2 horní děrované panely pro nářadí (RSC50 PFS)
- 2 spodní děrované panely pro nářadí (RSC50 PFI)
- 2 páry pravých/levých držáků (RSC50 P/2MDX-SX)
- Váha: 192 kg

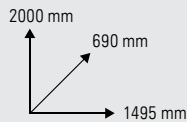

SESTAVA JE K DISPOZICI TAKÉ VE SPECIÁLNÍCH BARVÁCH 3D BETA.

Vzorové barvy:



3D Beta zašle tuto sestavu v jakékoli barvě z palety RAL –
– zeptejte se u našeho distributora v projektu Beta Corner

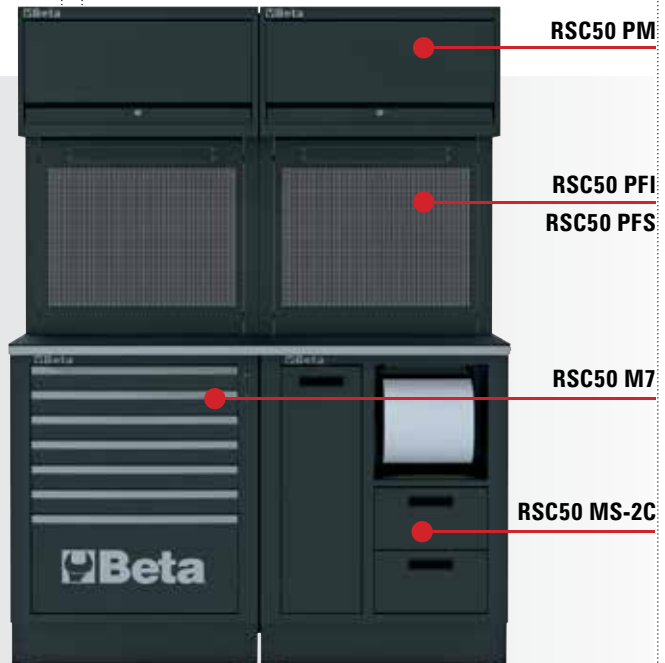

Najděte distributora
v projektu Beta Corner:



2400S/...7/E-M5

Vozík na nářadí se 7 zásuvkami a sadou 343 kusů nářadí v pěnových podestách

Vozík na nářadí se 7 zásuvkami

Hlavní specifikace:

- 7 zásuvek (588x367 mm), s pojedy s kuličkovými ložisky:
 - 5 zásuvek, výška 70 mm, max. nosnost 25 kg
 - 1 zásuvka, výška 140 mm, max. nosnost 30 kg
 - 1 zásuvka, výška 210 mm, max. nosnost 30 kg
- 4 kolečka Ø 125 mm: 2 pevná a 2 říditelná (jedno s brzdou)
- Rozměry: 445x740x955 mm

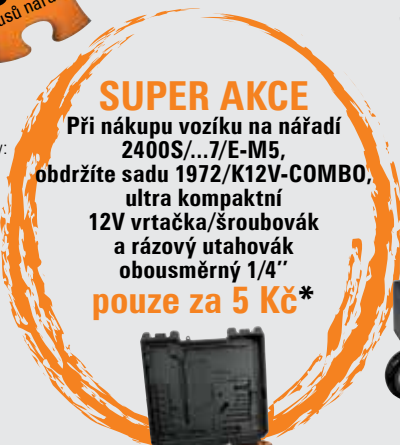

SUPER AKCE

Při nákupu vozíku na nářadí **2400S/...7/E-M5**, obdržíte sadu **1972/K12V-COMBO**, ultra kompaktní **12V vrtačka/šroubovák** a **rázový utahovák obousměrný 1/4"** **pouze za 5 Kč***

61-710 Kč

41 810 Kč



2400S/07/E-M5
2400S/G7/E-M5
2400S/R7/E-M5



- BW 1082BM: 160 mm
- BW 1150BM: 180 mm
- BW 1166BM: 200 mm
- 1032: 19÷60 mm
- 1034: 19÷60 mm
- 1036: 19÷60 mm
- 1038: 19÷60 mm
- BW 1048: 250 mm
- BW 1370: 500 g
- BW 1390: Ø 35 mm
- BW 32: Ø 4 mm
- BW 34: 150 mm
- BW 36: 130 mm



- BW 42: 6-7-8-9-10-11-12-13-14-15-16-17-18-19-20-21-22-23-24-27-30-32 mm
- BW 96BPC/SC9: 1,5-2-2,5-3-4-5-6-8-10 mm

- 12"** BW 920A: 8-9-10-11-12-13-14-15-16-17-18-19-20-21-22-23-24-27-30-32 mm
- BW 920L: 10-12-13-14-15-16-17-18-19-21-22-24-27-30-32 mm
- BW 920FTX: E10-E12-E14-E16-E18-E20-E22-E24
- BW 920/55: 260 mm
- BW 920/25
- BW 920/21: 125 mm
- BW 920/22: 250 mm
- BW 910/16F: □3/8" - ■1/2"
- BW 920PE: 5-6-7-8-9-10-12-14 mm
- BW 920PE/L: 5-6-7-8-9-10-12-14 mm
- BW 920TX: T27-T30-T40-T45-T50-T55-T60
- BW 920TX/L: T30-T40-T45-T50-T55-T60-T70



- 1201E: 2,5x50-3x75-4x100-5,5x125-6,5x150-8x200 mm
- 1201EN: 4x30 mm
- 1202E: PH0x60-PH1x80-PH2x100-PH3x150 mm
- 1202EN: PH1x30 mm
- 1207E/TX: T06-T07-T08-T09-T10-T15-T20-T25-T27-T30-T40-T45
- BW 1253: 0,5x100 mm



- 1/4"** BW 900: 4-4,5-5-5,5-6-7-8-9-10-11-12-13-14 mm
- BW 900L: 4-4,5-5-5,5-6-7-8-9-10-11-12-13-14 mm
- BW 900FTX: E4-E5-E6-E7-E8-E10
- BW 895/1: ○1/4" - □1/4"
- BW 900/25
- BW 900/20: 50 mm
- BW 900/20L: 100 mm
- BW 900/30: 150 mm
- BW 900/42: 115 mm
- BW 900/55: 150
- BW 900ME: 3-4-5-6-7-8 mm
- BW 900TX: T06-T07-T08-T09-T10-T15-T20-T25
- BW 900LP: 0,8x4-1x5,5-1,2x6,5-1,2x8 mm
- BW 900PH: PH0-PH1-PH2-PH3

- 3/8"** BW 910A: 6-7-8-9-10-11-12-13-14-15-16-17-18-19-20-21-22-24 mm
- BW 910AL: 8-10-11-12-13-14-17-19 mm
- BW 910FTX: E6-E7-E8-E10-E11-E12-E14
- BW 910/55: 205 mm
- BW 910/25:
- BW 910/21: 75 mm
- BW 910/22: 150 mm
- BW 920/15F: □1/2" - ■3/8"
- BW910PE: 4-5-6-7-8-9-10 mm
- BW 910TX: T15-T290-T25-T27-T30-T40-T45

- BW 861/C61
- BW 1256/C21-1: 4 mm

*Akční cena pro 1927/K12V-COMB platí pouze při nákupu uvedeného vozíku na nářadí.

2400RSC7/POL4...

52-280 Kč

37 700 Kč

Vozík na nářadí se 7 zásuvkami a sadou 197 kusů nářadí v plastových podestách

Hlavní specifikace:

- 7 zásuvek (588x367 mm), s pojezdy s kuličkovými ložisky:
 - 5 zásuvek, výška 70 mm
 - 1 zásuvka, výška 140 mm
 - 1 zásuvka, výška 210 mm
- Dna zásuvek jsou chráněny pěnovými gumovými rohožemi
- Každá zásuvka pojme až 4 pěnové nebo plastové podesty
- Nová pracovní deska je vyztužená ABS a je určena pro podporu položek RSC22, RSC23, RSC23C a RSC23T.
- Víceúčelová horní deska s 8 otvory pro uložení šroubováků
- 4 kolečka Ø 125 mm: 2 pevná a 2 říditelná (jedno s brzdou)
- Přední centralizovaný bezpečnostní zámek
- Max. statická nosnost: 800 kg
- Váha (bez vybavení): 63 kg



2400/RSC7/POL4/O



2400/RSC7/POL4/FO



2400/RSC7/POL4/G



2400/RSC7/POL4/A



2400/RSC7/POL4/R



2400/RSC7/POL4/B



2400/RSC7/POL4/N

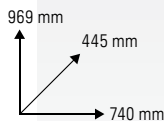

5904VU/4T

28 870 Kč

22 560 Kč

Cena samostatné sady 197 kusů nářadí

Sada 197 kusů nářadí v plastových podestách



1/2"

T83 920A: 10-11-12-13-14-15-16-17-18-19-20-21-22-23-24-26-27-30-32 mm; 920/21: 125 mm; 920/22: 250 mm; 920/25; 920/42: 305 mm; 920/55

1/4"

T91 900: 4-4,5-5-5,5-6-7-8-9-10-11-12-13-14 mm; 900ME: 2,5-3-4-5-6-8 mm; 900/20: 50 mm; 900/21: 150 mm; 900/25; 900BG/30; 900/42: 115 mm; 900/55

T259 96BP: 2,5-3-4-5-6-8-10 mm; 96N: 12 mm; 860MIX/A31; 895/1



T01 42: 6-7-8-10-11-12-13-14-16-17-18-19-21-22-24-27-30 mm

T40 90: 6x7-8x9-10x11-12x13-14x15-16x17-18x19 mm

T156 1082: 160 mm; 1150: 180 mm; 1048: 250 mm



T234 35: 100-200 mm; 1370: 300 g; 1390: Ø 35 mm

T211 1201E: 2,5x50-3x75-3,5x100-4x125-5,5x100-5,5x150-6, 5x150 mm

T216 1207E/TX: T6-T7-T8-T9-T10-T15-T20

T213 1202E: PH0X60-PH1X80-PH1X120-PH2X100-PH2X150-PH3X150 mm



Sada 52 bitů s 10mm adaptérem a 2 doplňky, v plastové krabičce

867/C52

867PE: 4-5-6-7-8-10-12 mm

867PE/L: 4-5-6-7-8-10-12 mm

867XZN: M5-M6-M8-M10-M12

867XZN/L: M5-M6-M8-M10-M12

867TX: T20-T25-T30-T40-T45-T50-T55

867TX/L: T20-T25-T30-T40-T45-T50-T55

867RTX: T20-T25-T30-T40-T45-T50-T55

867RTX/L: T20-T25-T30-T40-T45-T50-T55

867/1: 10 mm-3/8"

867/2: 10 mm-1/2"



BW2400/C04BOX/268

45 000 Kč

27 550 Kč

Vozík na nářadí se 6 zásuvkami a sadou 268 kusů nářadí v pěnových podestách

Vozík na nářadí se 6 zásuvkami

Hlavní specifikace:

- ABS pracovní deska se 6 příhrádkami na drobné nářadí
- 6 zásuvek 570x410 mm, s pojezdy s kuličkovými ložisky
- Dna zásuvek jsou chráněny pěnovými gumovými rohožemi
- 4 kolečka Ø 125 mm: 2 pevná, 2 říditelná s brzdou
- Přední centralizovaný bezpečnostní zámek
- Max. statická nosnost: 150 kg
- Rozměry: 470x775x970 mm (hloubka/šířka/výška)

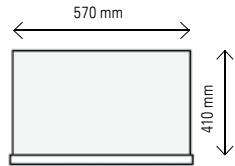

BW2056E

13 400 Kč

9 850 Kč

Kufr se sadou 163 kusů nářadí

- Integrovaná pěnová podesta na nářadí
- Odnímatelný panel na nářadí



- BW 42
- BW 95BPC/SK9
- BW 111
- BW 1048
- BW 1082BM
- BW 1150BM
- BW 1166BM
- BW 1128BMX
- 1201E
- 1202E
- 1209E/PZ
- BW 1253
- BW 1370
- BW 1692/5
- BW 1725CR
- 1771
- 8-9-10-11-12-13-14-15-16-17-18-19 mm
- 1,5-2-2,5-3-4-5-6-8-10 mm
- 250 mm
- 250
- 160 mm
- 180 mm
- 160 mm
- 2,5x50-3x75-4x125-5,5x150-6,5x150-8x150 mm
- PH1x80-PH2x100
- PZ1-PZ2
- 3,5x100
- 300 g
- 5 m
- 150 mm
- 3 čepele – 18 mm

- 1A"
 - BW 895/1
 - BW 900
 - BW 900/20
 - BW 900/20L
 - BW 900/25
 - BW 900/30
 - BW 900/42
 - BW 900/55
- 12"
 - BW 920A
 - BW 910/16F
 - BW 920/21
 - BW 920/22
 - BW 920/25
 - BW 920/55
- 1/4- □1/4
- 4-4,5-5-5,5-6-7-8-9-10-11-12-13-14 mm
- 50 mm
- 100 mm
- 150 mm
- 110 mm
- 10-11-12-13-14-15-16-17-18-19-21-22-24 mm
- □ 3/8" - ■ 1/2"
- 125 mm
- 250 mm

- BW 861/C61:**
 - BW 861LP
 - BW 861PH
 - BW 861PZ
 - BW 861PE
 - BW 861TX
 - BW 882M1
- BW 1256/C21-1:**
 - BW 1256LP
 - BW 1256PH
 - BW 1256PZ
 - BW 1256PE
 - BW 1256TX
 - BW 1256RTX
 - BW 1256/40
- 0,5x3(2)-0,5x4(2)-0,6x4,5(2)0,8x5(2)-1,0x5,5(2)-1x6(2)-1,6x8(2) mm
- PH0(2)-PH1(7)-PH2(7)-PH3(2)-PZ3(2)
- PZ0(2)PZ1(7)-PZ2(3)
- 1,5-2-2,5-3-4-4,5-5-5,5-6-8 mm
- T9-T10-T15-T20-T25-T27-T30-T40
- 1/4- ●1/4
- 1,5-2-2,5 mm
- PH0-PH1
- PZ0-PZ1
- 0,7-0,9-1,3-1,5-2-2,5-3 mm
- T4-T5-T6-T7
- T8-T10-T15
- 4mm 99 mm

BW2056E/12V/19P

16 460 Kč

12 080 Kč

Kufr se sadou 147 kusů nářadí
a 12V akumulátorovou vrtačkou/šroubovákem

- Integrovaná pěnová podesta na nářadí
- Odnímatelný panel na nářadí

14"



rozměry kufru: 465x330x170 mm



14"

- BW 895/1
- BW 900
- BW 900/20
- BW 900/20L
- BW 900/25
- BW 900/30
- BW 900/42
- BW 900/55
- BW 861/C61
- 1/4" - 1/4"
- 4-4,5-5-5,5-6-7-8-13-14 mm
- 50 mm
- 100 mm
- 150 mm
- 115 mm
- 150 mm
- 1202E
- 1209E/PZ
- BW 1128BMX
- BW 1253
- BW 1370
- BW 1692/5
- BW 1725CR
- 1771
- BW 1696
- 1972/12V-10
- 1994BL 12V-2AH
- 1994CB 12V
- 410/SEL19
- 8-9-10-11-12-13-14-15-16-17-18-19 mm
- 1,5-2-2,5-3-4-5-6-8-10 mm
- 250 mm
- 250 mm
- 160 mm
- 180 mm
- 160 mm
- 2,5x50-3x75-4x125-5,5x150-6,5x150-8x150 mm
- PH1x80-PH2x100 mm
- PZ1x80-PZ2x100 mm
- 150 mm
- 3,5x100 mm
- 300 g
- 5 mm
- 150 mm
- 18 mm
- 300 mm
- Ø1=10x0,5 mm



BW903E/C42

1 335 Kč

1 013 Kč

Sada 13 šestihlanných hlavíc, 18 bitů,
4 zástrčných klíčů inbus a 7 příslušenství,
v plastovém kufříku

14"

- BW 900
- BW 900/20
- BW 900/20L
- BW 900/25
- BW 900/30
- BW 900/42
- BW 900E/55
- BW 96
- BW 895/1
- BW 861LP
- BW 861PH
- BW 861PZ
- BW 861PE
- BW 861TX
- 4-4,5-5-5,5-6-7-8-9-10-11-12-13-14 mm
- 50 mm
- 100 mm
- 150 mm
- 115 mm
- 126 mm
- 1,3-1,5-2-2,5 mm
- 1/4" - 1/4"
- 0,6X4-0,8X5,5-1,2X6,5 mm
- PH1-PH2-PH3
- PZ1-PZ2-PZ3
- 3-4-5-6 mm
- T10-T15-T20-T25-T30



rozměry kufru: 190x160x60 mm

BW923E/C25

2 560 Kč

1 875 Kč

Sada 20 šestihlanných hlavíc
a 5 příslušenství, v plastovém kufříku

12"

- BW 920A
- BW 920/21
- BW 920/22
- BW 920/25
- BW 910/16F
- BW 20E/55
- 8-9-10-11-12-13-14-15-16-17-18-19-20-21-22-23-24-27-30-32 mm
- 125 mm
- 250 mm
- 12"
- 3/8" - 1/2"
- 264 mm



rozměry kufru: 285x210x84 mm

BW903E/C98

Sada 45 šestihranných hlavíc, 35 bitů, 4 zástrčných klíčů inbus a 14 příslušenství, v plastovém kufříku



rozměry kufru: 375x295x84 mm

4 030 Kč **3 260 Kč**



12"

- BW 920A \odot 10-11-12-13-14-15-16-17-18-19-20-21-22-24-27-30-32 mm
- BW 920AL \odot 14-15-17-19-22 mm
- BW 920/21 125 mm
- BW 920/25 250 mm
- BW 920/22 250 mm
- BW 920E/55 264 mm
- BW 956C \odot Hlavice na svíčky 16 mm (5/8") - 21 mm (13/16")

14"

- BW 900 \odot 4-4,5-5-5,5-6-7-8-9-10-11-12-13-14 mm
- BW 900L \odot 6-7-8-9-10-11-12-13 mm
- BW 900/25 150 mm
- BW 900/30 115 mm
- BW 900/42 126 mm
- BW 900E/55 50 mm
- BW 900/20 100 mm

12" 14"

- BW 910/16F \square 3/8" - \blacksquare 1/2"
- BW 895/6 \square 1/2" - \odot 5/16"
- BW 895/1 \square 1/4" - \odot 1/4"
- BW 892/0 \bullet 1/4" - \blacksquare 1/4"
- BW 861PH \oplus PH1-PH2
- BW 861PZ \oplus PZ1-PZ2
- BW 861PE \odot 3-4-5-6 mm
- BW 861LP \odot 0,6x4-0,8x5,5-1,2x6,5 mm
- BW 861TX \odot T10-T15-T20-T25-T27-T30
- BW 866LP \odot 1,6x8-1,6x10-2,0x12 mm
- BW 866PH \oplus PH3-PH4
- BW 866PZ \oplus PZ3-PZ4
- BW 866PE \odot 7-8-10-12-14 mm
- BW 866TX \odot T40-T45-T50-T55-T60-T70
- BW 96 \odot 1,3-1,5-2-2,5 mm

42

Očkoploché klíče

DIN 3113 UNI-ISO 7738



mm	L mm	S1 mm	cena Kč	MO cena Kč
5,5x5,5	95	3,4	145	175
6x6	95	3,4	151	181
7x7	105	3,6	154	183
8x8	116	3,9	157	189
9x9	127	4,2	160	192
10x10	137	4,5	168	200
11x11	148	4,8	180	214
12x12	158	5,1	180	217
13x13	169	5,4	183	220
14x14	180	5,7	203	245
15x15	190	6,0	218	261
16x16	201	6,3	226	272
17x17	212	6,7	241	289
18x18	222	7,0	258	309
19x19	233	7,3	267	320
20x20	243	7,6	296	353
21x21	254	7,9	319	381
22x22	264	8,1	331	392
23x23	275	8,3	354	423
24x24	285	8,5	389	445
25x25	296	8,7	406	473
26x26	307	8,9	423	506
27x27	317	9,1	452	542
28x28	328	9,3	481	562
29x29	338	9,5	522	612
30x30	349	9,7	557	651
32x32	370	10,1	609	696
34x34	391	10,5	1 172	1 400
35x35	412	10,7	1 220	1 460
36x36	412	10,9	1 235	1 480
38x38	433	11,3	1 445	1 730
41x41	465	12,0	1 595	1 910

55

Oboustranné otevřené klíče

DIN 3110 UNI-ISO 10102

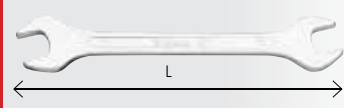

mm	L mm	cena Kč	MO cena Kč
4x5	101	73	93
5x5,5	101	73	93
5,5x7	120	73	93
6x7	120	73	93
7x8	140	79	102
8x9	140	79	102
8x10	140	87	111
10x11	155	96	123
10x12	155	115	147
10x13	170	118	150
12x13	170	118	150
12x14	170	131	167
13x14	185	154	195
13x17	189	162	206
14x15	185	162	206
14x17	189	162	206
16x17	202	162	206
17x19	220	180	226
18x19	220	180	226
19x22	236	203	259
20x22	236	203	259
21x23	245	241	309
22x24	245	258	326
24x26	262	273	347
24x27	262	296	370
25x28	272	316	403
27x29	284	351	440
27x30	284	377	461
27x32	297	406	517
30x32	297	406	517
32x36	325	1 220	1 555
34x36	325	1 220	1 555
35x38	375	1 320	1 695
36x41	375	1 340	1 710
41x46	425	1 560	1 970
46x50	475	1 980	2 370
50x55	500	2 450	2 930
55x60	500	2 475	2 970

96N

Zástrčné inbusové klíče typu L

ISO 2936



mm	L mm	L1 mm	cena Kč	MO cena Kč
0,9	32	10	6	8
1,3	44	12	6	8
1,5	46	15	7	8
2	51	17	7	8
2,5	57	20	7	9
3	64	22	9	11
3,5	68	25	11	13
4	72	28	12	14
4,5	78	30	13	15
5	83	32	14	17
6	94	37	19	23
8	105	43	34	41
9	111	46	42	51
10	119	49	50	61
11	126	52	63	76
12	134	56	74	90
13	142	62	93	106
14	151	69	116	126
16	165	72	157	186
17	174	79	186	211
19	194	88	261	295
22	216	99	493	564
24	242	111	638	745

96BP

Dlouhé zástrčné inbusové klíče typu L s kuličkou

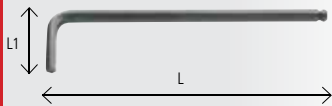
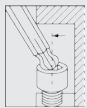

mm	L mm	L1 mm	cena Kč	MO cena Kč
1,5	79	13	21	26
2	84	15	22	28
2,5	89	17	23	29
3	99	19	24	30
4	108	24	29	38
5	126	27	35	45
6	148	31	51	66
8	168	35	75	96
10	187	39	97	123
12	220	55	162	206

96L/SC12 516 Kč

659 Kč

Sada 12 dlouhých zástrčných inbusových klíčů typu L

2-2,5-3-3,5-4-4,5-5-6-7-8-9-10 mm



142C

Krátké očkoploché klíče s ráčnou

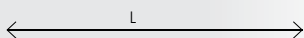

mm	L mm	cena Kč	MO cena Kč
8x8	88	206	261
9x9	96	206	261
10x10	96	212	270
11x11	100	220	281
12x12	104	235	300
13x13	108	244	311
14x14	114	258	328
15x15	118	267	342
16x16	122	281	359
17x17	128	293	375
18x18	132	325	414
19x19	138	331	423

142

Očkoploché klíče s oboustrannou ráčnou

ISO 21982:2020

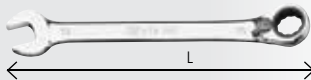

mm	L mm	cena Kč	MO cena Kč
6x6	136	267	342
7x7	136	267	342
8x8	136	273	347
9x9	143	276	353
10x10	159	290	370
11x11	168	302	386
12x12	174	313	400
13x13	180	336	428
14x14	190	354	450
15x15	200	371	475
16x16	216	397	506
17x17	233	409	523
18x18	239	432	553
19x19	248	447	570
21x21	285	580	742
22x22	285	589	753
24x24	325	690	881
27x27	355	1 006	1 285
30x30	420	1 205	1 540
32x32	420	1 220	1 555
34x34	482	1 825	2 055
36x36	482	1 845	2 075
38x38	482	1 885	2 120

351C 1 970 Kč

2 800 Kč

Řezač trubek a nástroj pro rozšiřování trubek 334+350+351P

Řezač trubek pro měděné trubky a trubky z lehkých slitin

334 Ø 3÷30 mm (1/8"÷1"1/8)

Nástroj pro rozšiřování trubek pro měděné trubky a trubky z lehkých slitin

350 Ø 4÷14 mm

Vložky pro nástroj pro rozšiřování trubek položka

350

351P Ø4-4,75-6-8-10-12-14 mm



rozměry kufříku: 225x150x45 mm
váha: 1.600 g

362

Vyztužené hasáky



L mm	Ø max" mm	Ø max mm	cena Kč	MO cena Kč
200	1"gas	34	461	589
250	1"1/2gas	49	595	759
300	2"gas	60	722	923
350	2"gas	60	861	1 101
450	2"1/2gas	76	1 215	1 550
600	3"gas	90	1 890	2 420
900	5"gas	140	2 295	2 940

412/SP19 1 450 Kč

1 970 Kč

Sada 12 krátkých válcových spirálových vrtáků, broušených, leštěných, HSS

Ø 1÷10 x 0,5 mm

DIN 338 ISO235

R ≤ 800 N/mm²
HV ~ 750÷820



430/SP21 2 030 Kč

2 700 Kč

Sada 21 ručních závitníků z chromové oceli, metrický závit

M 3-4-5-6-8-10-12

ISO 529



426MD

Rotační pilníky, vyrobeny z tvrdokovu

– Standardní brus s lámáním třísek

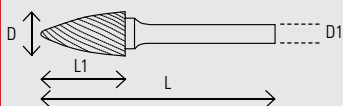

Pilník rotační, karbid, válcový



D	D1	L1	L	cena Kč	MO Kč	cena Kč
mm	mm	mm	mm			
426MD-3/CP3	3	3	14	38,1	114	145
426MD/CP6	6	6	16	50	204	267
426MD/CP8	8	6	19	63	228	289
426MD/CP9,5	9,5	6	19	63	332	426
426MD/CP12	12	6	25	69	476	609
426MD/CP16	16	6	25	69	774	979

Pilník rotační, karbid, válcový okrouhlý



D	D1	L1	L	cena Kč	MO Kč	cena Kč
mm	mm	mm	mm			
426MD-3/CT3	3	3	14	38	114	145
426MD/CT6	6	6	16	50	209	264
426MD/CT8	8	6	19	63	223	281
426MD/CT9,5	9,5	6	19	63	310	395
426MD/CT12	12	6	25	69	461	584
426MD/CT16	16	6	25	69	742	934

Pilník rotační, karbid, kulový



D	D1	L1	L	cena Kč	MO Kč	cena Kč
mm	mm	mm	mm			
426MD-3/S3	3	3	3	38	114	145
426MD/S6	6	6	5	50	174	222
426MD/S8	8	6	6,4	51	194	247
426MD/S9,5	9,5	6	8	53	247	311
426MD/S12	12	6	11	56	296	375
426MD/S16	16	6	14	59	510	645

Pilník rotační, karbid, oválný



D	D1	L1	L	cena Kč	MO Kč	cena Kč
mm	mm	mm	mm			
426MD-3/OV3	3	3	6	38,2	114	145
426MD/OV6	6	6	9,5	50	209	264
426MD/OV9,5	9,5	6	16	61	293	373
426MD/OV12	12	6	22	67	441	559
426MD/OV16	16	6	25	69	679	859

Pilník rotační, karbid, ostroúhlý okrouhlý



D	D1	L1	L	cena Kč	MO Kč	cena Kč
mm	mm	mm	mm			
426MD-3/FA3	3	3	13	38,2	114	145
426MD/FA6	6	6	19	50	191	245
426MD/FA8	8	6	19	63	200	256
426MD/FA9,5	9,5	6	19	63	305	386
426MD/FA12	12	6	25	69	406	514
426MD/FA16	16	6	25	69	653	823

Pilník rotační, karbid, ostroúhlý



D	D1	L1	L	cena Kč	MO Kč	cena Kč
mm	mm	mm	mm			
426MD-3/F3	3	3	13	38,3	114	145
426MD/F6	6	6	16	50	191	245
426MD/F8	8	6	19	63	203	259
426MD/F9,5	9,5	6	19	63	281	356
426MD/F12	12	6	25	69	377	475
426MD/F16	16	6	25	69	586	742

Pilník rotační, karbid, plamen



D	D1	L1	L	cena Kč	MO Kč	cena Kč
mm	mm	mm	mm			
426MD-3/OG3	3	3	16	38,1	114	145
426MD/OG6	6	6	16	50	194	247
426MD/OG8	8	6	19	63	244	309
426MD/OG10	10	6	25	70	290	367
426MD/OG12	12	6	32	76	499	634
426MD/OG16	16	6	36	81	803	1015

Pilník rotační, karbid, zaoblený kužel



D	D1	L1	L	cena Kč	MO Kč	cena Kč
mm	mm	mm	mm			
426MD-3/TA3	3	3	13	38,3	114	145
426MD/TA6	6	6	16	50	194	247
426MD/TA8	8	6	22	67	247	311
426MD/TA9,5	9,5	6	27	72	296	375
426MD/TA12	12	6	28	73	435	556
426MD/TA16	16	6	25	78	774	979

Pilník rotační, karbid, kuželový



D	D	L1	L	cena Kč	MO Kč	cena Kč
mm	mm	mm	mm			
426MD-3/T3	3	3	11	38,3	114	145
426MD/T6	6	6	19	50	203	259
426MD/T8	8	6	19	63	189	242
426MD/T9,5	9,5	6	16	63	270	342
426MD/T12	12	6	22	69	339	431
426MD/T16	16	6	25	70	539	684

426MD/SP10 3 070 Kč

3-760 Kč

Sada 10 rotačních pilníků na ocel (včetně nerezové oceli)

426MD/CP-426MD/CT-426MD/F- 426MD/T-426MD/S

Ø 8÷12 mm



426MD-3/A9

1-300 Kč 1 024 Kč

Sada 9 rotačních pilníků ze slitutého karbidu v plastové krabičce

– Hladký příčný řez s odstraněním třísek
– Stopka ø 3 mm

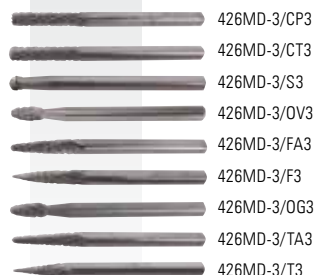
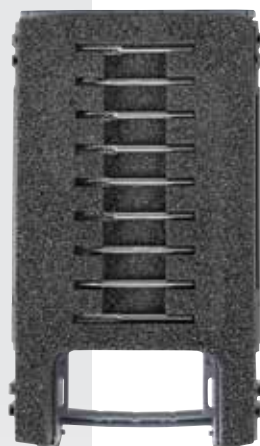

446/C30

7-420 Kč

5 740 Kč

Sada závitníků a závitnic z chromované oceli, metrický závit a příslušenství v dřevěném kufříku

430 M – 3x0,5-4x0,7-5x0,8-6x1-8x1,25-10x1,5-12x1,75 mm

440 M – 3x0,5-4x0,7-5x0,8-6x1-8x1,25-10x1,5-12x1,75 mm

435/1,5

444/1



rozměry kufříku: 700x430x70 mm
váha: 9,8 kg

671N/C20

25-270 Kč

19 140 Kč

Sada momentového knoflíku 668N/20 a příslušenství

1/2" Ⓞ16



668N/20	200Nm
614	■ 1/2
619	■ 1/2
642	10-13-14-17-19 mm
652	10-13-14-17-19 mm
920A	○ 1/2 10-11-13-14-17-19-22 mm
920/20	75 mm
920/21	125 mm
920/22	255 mm

rozměry kufříku: 510x180x45 mm
váha: 5,5 kg

671B/C10

23-110 Kč

17 390 Kč

Sada 1 přímého momentového klíče 604B/10 s hlavicemi a příslušenství v kovovém kufříku

1/4" Ⓞ8



604B/10	2÷10 Nm
611	1/4
641	6-7-8-10 mm
900	○ 4-5-5,5-6-7-8-9-10 mm

rozměry kufříku: 270x120x45 mm
váha: 1,4 kg

720

Rázové 6-hranné nástrčné hlavice

UNI/ISO 2725 DIN 3129

1/2" Ⓞ



mm	Ø	L	Ø1	cena Kč	MO cena Kč
8	15,0	38	25	128	175
9	16,0	38	25	128	175
10	17,0	38	25	128	175
11	18,5	38	25	128	175
12	20,0	38	25	132	181
13	21,0	38	25	132	181
14	22,5	38	25	132	181
15	23,0	38	30	154	200
16	25,0	38	30	154	200
17	26,0	38	30	154	200
18	27,5	38	30	154	200
19	28,5	38	30	154	200
20	30,0	38	30	171	234
21	31,0	38	30	174	236
22	32,5	38	30	177	242
23	34,0	38	30	186	256
24	35,0	38	30	186	256
27	38,5	45	30	226	309
29	41,0	47	30	252	345
30	42,0	50	30	258	353
32	44,0	50	30	278	381
36	50,0	50	30	374	512

720/C24

7-780 Kč

5 590 Kč

Sada 24 rázových nástrčných hlavíc, 1/2", v kovové kufříku

720	10-12-13-14-15-16-17-18-19-21-22-24-27-30-32 mm
720L	13-17-19-21-22-24 mm
720LC	17-19-21 mm



rozměry kufříku: 420x185x60 mm
váha: 6,3 kg

728B

Rázové 12-hranné nástrčné hlavice

UNI/ISO 2725
DIN 3129

3/4" Ⓞ



mm	Ø	L	Ø1	cena Kč	MO cena Kč
17	28,5	50	38	357	486
19	30	52	38	357	486
21	32	52	38	357	486
22	34	52	38	357	486
23	35	52	38	363	498
24	36	52	38	363	498
27	40	52	40	363	498
29	42	52	42	377	514
30	44	52	44	383	525
32	48	52	44	403	553
33	50	56	44	429	589
34	51	56	44	429	589
35	52	56	44	444	606
36	53,5	56	44	455	623
38	56	56	44	510	698
41	60	58	44	551	753
46	67	63	44	653	892

728FTX

Rázové nástrčné hlavice Torx®

3/4" Ⓞ



mm	Ø	L	Ø1	cena Kč	MO cena Kč
E20	28,5	50	44	510	701
E22	30,0	59	44	510	701
E24	32,5	50	44	510	701

728ME

Zástrčné inbusové rázové hlavice

3/4"

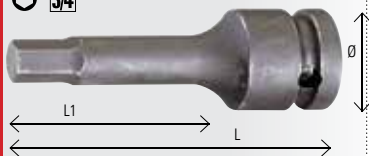

Ø mm	L mm	L1 mm	cena Kč	MO cena Kč
12	44	100	67	712
14	44	100	67	519
17	44	100	67	580
19	44	100	67	580
22	44	100	67	679
24	44	100	67	679

720/16

3/4 KČ

229 Kč

Rázová redukce

1/2"

1/2
 3/4



728/15

681 KČ

499 Kč

Rázová redukce

3/4"

3/4
 1/2



728/16

867 KČ

632 Kč

Rázová redukce

3/4"

3/4
 1



867

Adaptéry 867 na bity

10



Ø mm	□ mm	L mm	Ø mm	cena Kč	MO cena Kč
867/1	10	3/8"	38	17	106
867/2	10	1/2"	38	22	118

867PE

Šestihřanné bity

10



mm	cena Kč	MO cena Kč
4	29	37
5	29	37
6	29	37
7	29	37
8	29	37
10	29	37
12	43	55

867PE/L

Dlouhé šestihřanné bity

10



mm	cena Kč	MO cena Kč
4	52	67
5	52	67
6	52	67
7	52	67
8	52	67
10	52	67
12	72	92

867XZN

Bity XZN®

10



	cena Kč	MO cena Kč
M4	37	47
M5	37	47
M6	37	47
M8	37	47
M10	37	47
M12	52	67

867XZN/L

Dlouhé bity XZN®

10

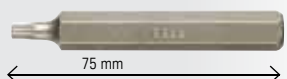

	cena Kč	MO cena Kč
M5	57	74
M6	57	74
M8	57	74
M10	57	74
M12	78	100

867TX

Bity Torx®

10



	cena Kč	MO cena Kč
T20	29	37
T25	29	37
T30	29	37
T40	29	37
T45	29	37
T50	29	37
T55	29	37

867TX/L

Dlouhé bity Torx®

10

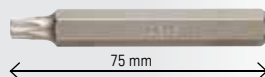

	cena Kč	MO cena Kč
T20	48	61
T25	48	61
T30	48	61
T40	48	61
T45	48	61
T50	48	61
T55	48	61

867RTX

Bity Torx® s otvorem

10



	cena Kč	MO cena Kč
T20	30	39
T25	30	39
T30	30	39
T40	30	39
T45	30	39
T50	30	39
T55	30	39

867RTX/L

Dlouhé bity Torx® s otvorem

10

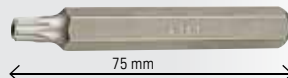

	cena Kč	MO cena Kč
T20	49	66
T25	49	66
T30	49	66
T40	49	66
T45	49	66
T50	49	66
T55	49	66

867RIBE

Bity RIBE®



30 mm

	cena Kč	MO cena Kč
M5	31	44
M6	31	44
M7	31	44
M8	31	44
M9	31	44
M10	31	44
M11	47	62
M12	47	62
M13	47	62

867RIBE/L

Dlouhé bity RIBE®



75 mm

	cena Kč	MO cena Kč
M5	52	68
M6	52	68
M7	52	68
M8	52	68
M9	52	68
M10	52	68
M11	68	90
M12	68	90
M13	68	90

900MB/C28

6-120 Kč

4 470 Kč

Sada 22 hlavice a příslušenství v kovovém kufříku

1/4"



900MB ○ 5-5,5-6-7-8-9-10-11-12-

13-14 mm

900LP ● 0,8x4-1,2x6,5-1,2x8 mm

900PH ⊕ PH1-PH2-PH3

900ME ○ 3-4-5-6-8 mm

900/20 50 mm

900/21 150 mm

900/25

900BG/30

900/42

900/55

rozměry kufříku: 270x120x45 mm
váha: 1,1 kg

920A/C20X

6-370 Kč

4 650 Kč

Sada 20 hlavice a příslušenství v kovovém kufříku

1/2"



920A ○ 10-11-12-13-14-15-16-17-18-

19-20-21-22-23-24-26-27-28-

30-32 mm

920/21 125 mm

920/22 255 mm

920/25

920/42

920/55

rozměry kufříku: 420x185x60 mm
váha: 5,1 kg

NOVINKA

928B/C12

15-910 Kč

12 760 Kč

Sada 12 šestihřanných nástrčných hlavice a příslušenství v kovovém kufříku

3/4"



928B ○ 22-24-27-30-32-34-36-

38-41-46-50-55 mm

rozměry kufříku: 530x220x80 mm
váha: 13,5 kg

928/21 200 mm

928/22 380 mm

928/25

928/42

928/55

920PE/C10

3 660 Kč

2 670 Kč

Sada 10 zástrčných inbusových hlavice 4-5-6-7-8-10-12-14-17-19 mm

1/2" ○



rozměry kufříku: 270x120x45 mm
váha: 1,5 kg

■ Beta Polska si vyhrazuje právo provést vylepšení nabízených produktů bez předchozího upozornění. Zobrazené obrázky jsou pouze ilustrační a nemusí přesně odpovídat vzhledu konkrétního výrobku a jeho rozměrů.

■ Doporučené maloobchodní ceny jsou bez DPH. Vyhrazujeme si právo na změnu cen bez předchozího upozornění. V případě nutnosti změny cen budou příslušné informace uvedeny na stránkách www.beta-polska.pl a zároveň k dispozici u distributorů.

■ Akce je platná v období od 01.10.2024 – 31.12.2024 nebo do vyprodání zásob.

929/C8

25-020-Kč

18 270 Kč

Sada 8 šestihránných nástrčných hlavíc a příslušenství v kovovém kufříku

1



929	46-50-55-60-65-70-75-80 mm
929/15	1" - 3/4
929/21	200 mm
929/22	400 mm
929/42	
929/55	

rozměry kufříku: 560x290x120 mm
váha: 29 kg

943FL

Nástrčné a ohebné šestihránné šroubováky

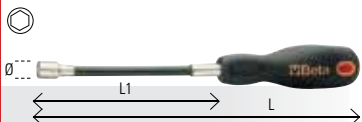

mm	L	L1	Ø	cena Kč	MO cena Kč
5	265	150	8	296	301
5,5	265	150	8	296	304
6	265	150	9	296	304
7	265	150	11	296	304
8	265	150	12	302	309
10	290	175	14	313	406

992

231 Kč

168 Kč

Přímá pinzeta



993

261 Kč

174 Kč

Nerezová zahnutá pinzeta



949

Nástrčné šestihránné T klíče

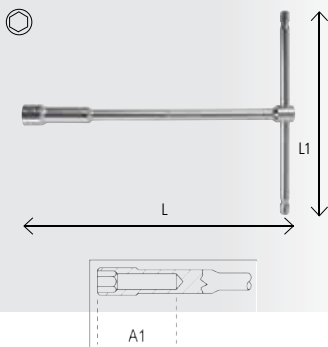

mm	L	L1	A1	cena Kč	MO cena Kč
8	220	160	50	522	676
10	230	160	50	531	687
12	240	175	50	548	709
13	244	175	55	589	762
14	250	190	55	621	803
17	264	200	60	708	917

951

Zástrčné inbusové T klíče

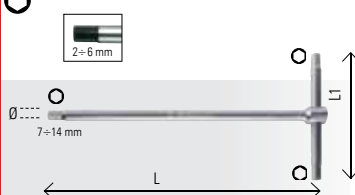

mm	L	L1	Ø1	cena Kč	MO cena Kč
2	125	63	4,0	276	356
2,5	150	63	4,0	276	356
3	150	63	4,0	276	356
3,5	175	76	5,5	290	375
4	175	76	5,5	290	375
4,5	195	87	6,5	325	423
5	195	87	6,5	325	423
6	215	99	8,0	392	509
7	230	109	9,0	441	573
8	250	122	10,0	441	573
9	265	132	11,0	554	717
10	280	142	12,0	554	717
12	305	160	15,0	806	1045
14	330	178	17,0	983	1275

1034L

1 735 Kč

1 335 Kč

Kleště na vnitřní pojistné kroužky, dlouhé a zahnuté o 90°, rukojeti potažené vrstvou PVC

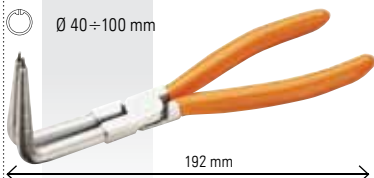

951TX

Zástrčné Torx® klíče s rukojetí tvaru T

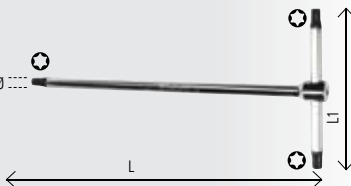

mm	L	L1	Ø	cena Kč	MO cena Kč
T6	125	63	4	374	484
T7	125	63	4	374	484
T8	125	63	4	380	492
T9	125	63	4	380	492
T10	150	63	4	383	498
T15	150	63	4	383	498
T20	175	76	5	400	517
T25	175	76	5	400	517
T27	195	87	6	421	545
T30	195	87	6	421	545
T40	215	99	7	499	645
T45	230	109	8	539	701
T50	250	122	9	592	767

1034

Kleště na vnitřní pojistné kroužky, zahnuté provedení, 90°, rukojeti potažené vrstvou PVC

UNI 7914 DIN 5256

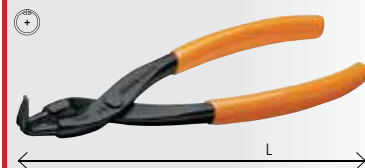

L	Ø	cena Kč	MO cena Kč
130x0,9	8÷12	383	495
130x1,3	12÷25	386	500
170	19÷60	421	545
210	40÷100	551	714
290	85÷200	841	1109

1038

Kleště na vnější pojistné kroužky, zahnuté provedení, 90°, rukojeti potažené vrstvou PVC

UNI 7915 DIN 5254

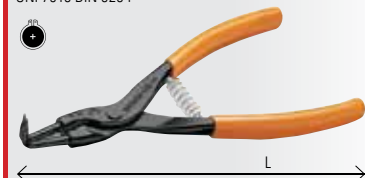

L	Ø	cena Kč	MO cena Kč
135x0,9	3÷10	418	545
135x1,3	10÷25	423	553
175	19÷60	429	559
220	40÷100	568	737
300	85÷200	922	1210

1051
1 038 Kč

1 360 Kč

Samosvorné nastavitelné kleště

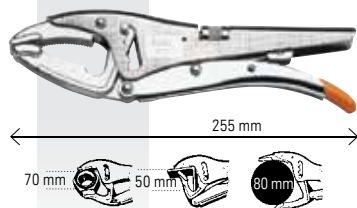

1051L
1 189 Kč

1 560 Kč

Samosvorné nastavitelné kleště

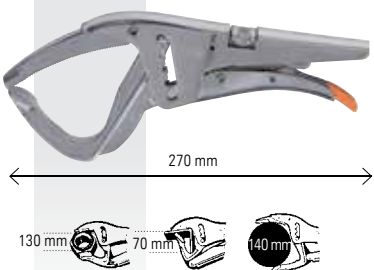

1051XL
1 625 Kč

2 160 Kč

 Samosvorné nastavitelné kleště,
velká rozteč čelistí, dlouhé čelisti

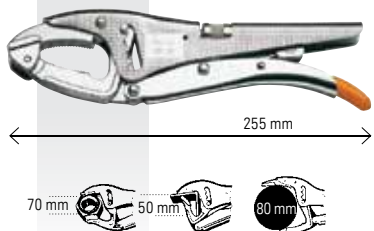
1051GM
1 245 Kč

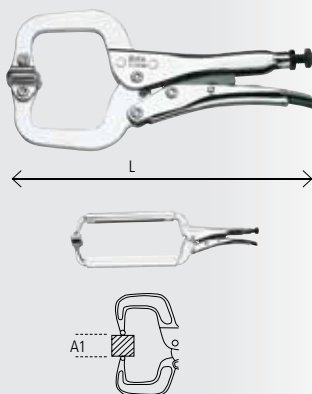
1 635 Kč

 Samosvorné nastavitelné kleště, velká
rozteč čelistí, dlouhé čelisti

1062GM

 Samosvorné kleště s C čelistmi
a naklápěcími koncovkami

L mm	A1 max mm	cena Kč	MO cena Kč
170	45	563	777
290	88	890	1 137
460	260	1 215	1 550

1066
1 595 Kč

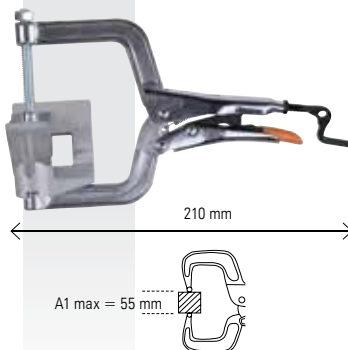
2 040 Kč

 Samosvorné nastavitelné kleště,
pro upnutí 90° rohů

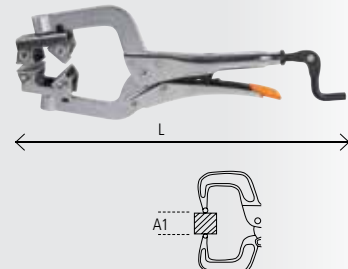
1067

 Samosvorné nastavitelné kleště na
trubky, kloubové čelisti

L mm	A1 max mm	cena Kč	MO cena Kč
285	76	1 006	1 285
380	89	1 105	1 410

1084BM

 Boční štípací kleště, zesílené,
s dvoukomponentními rukojeťmi

UNI/ISO 5749



L mm	L1 mm	Ø mm	cena Kč	MO cena Kč
160	22	1,6	661	742
200	28	2,0	841	962

1102
754 Kč

856 Kč

Jednoruční pákové nůžky

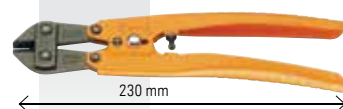
 $R = \frac{\pi}{4} \cdot 80 \text{ Kg}/\text{mm}^2$ $\frac{\pi}{4} \cdot 4 \text{ mm}$

1150BM

 Kombinované kleště,
s dvoukomponentními rukojeťmi

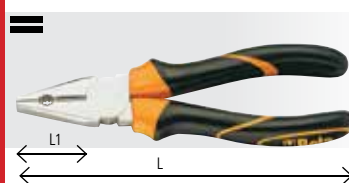
ISO 5746



L mm	L1 mm	Ø mm	cena Kč	MO cena Kč
160	37	1,6	516	575
180	41	1,8	563	634
200	45	2,0	609	689
220	50	2,0	655	742

1166BM

 Půlkulaté kleště s dlouhými čelistmi
a dvoukomponentními rukojeťmi

ISO 5745



L mm	L1 mm	Ø mm	cena Kč	MO cena Kč
160	56	1,6	609	684
200	76	1,6	667	753

1201E Beta evox

Ploché šroubováky

ISO 2380

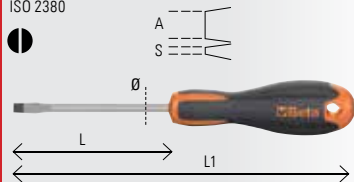

SxAxL mm	L1 mm	Ø mm	cena Kč	MO cena Kč
0,4x2,5x50	146	2,5	171	244
0,4x2,5x75	166	2,5	65	81
0,5x3x75	171	3,0	71	87
0,5x3x100	196	3,0	74	92
0,6x3,5x75	171	3,5	73	90
0,6x3,5x100	196	3,5	74	91
0,8x4x100	196	4,0	71	91
0,8x4x125	221	4,0	75	92
0,8x4x150	246	4,0	75	92
1,0x5,5x100	209	5,0	80	98
1,0x5,5x125	234	5,0	89	110
1,0x5,5x150	259	5,0	92	114
1,2x6,5x100	220	6,0	96	118
1,2x6,5x125	234	6,0	103	127
1,2x6,5x150	270	6,0	106	131
1,2x8x150	282	8,0	110	136
1,2x8x200	332	8,0	148	181
1,6x10x200	332	9,5	157	195

1201EN Beta evox

Velmi krátké ploché šroubováky

ISO 2380

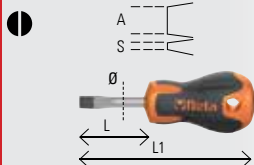

SxAxL mm	L1 mm	Ø mm	cena Kč	MO cena Kč
0,8x4x30	86,5	4	98	121
1,2x6,5x30	86,5	6	105	130

1202E Beta evox

Křížové šroubováky Phillips®

UNI-ISO 8764

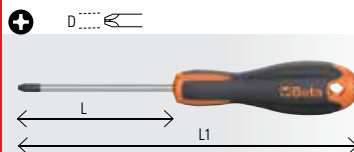

PHxDxL mm	L1 mm	cena Kč	MO cena Kč
PH0x3x60	156	74	91
PH0x3x100	200	65	81
PH1x4,5x80	189	94	116
PH1x4,5x120	229	85	106
PH2x6x100	220	103	127
PH2x6x150	270	111	137
PH3x8x150	282	154	189
PH4x9,5x200	332	177	220

1202EN Beta evox

Velmi krátké křížové šroubováky

Phillips®

UNI-ISO 8764

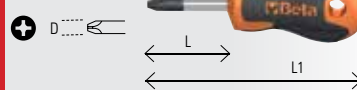

PHxDxL mm	L1 mm	cena Kč	MO cena Kč
PH1x4,5x30	86,5	98	121
PH2x6x30	86,5	105	130

1203E/D5 470 Kč

578 Kč

Sada 5 šroubováků

1201E 0,6x3,5x100-
1,0x5,5x150-
1,2x6,5x150 mm

1202E PH1x4,5x80-
PH2x6x100 mm



 Beta evox

1203E/D8 783 Kč

936 Kč

Sada 8 šroubováků

1201E 0,5x3x75-0,8x4x125-
1,0x5,5x150-
1,2x6,5x150 mm

1202E PH0x3x60-
PH1x4,5x80-
PH2x6x100-
PH3x8x150 mm



 Beta evox

1207E/TX

Šroubováky Torx®



L mm	L1 mm	Ø mm	cena Kč	MO cena Kč	
T5	50	150	3	74	92
T6	60	156	4	74	92
T7	60	156	4	77	95
T8	60	156	4	78	97
T9	60	156	4	79	99
T10	80	189	5	98	122
T15	80	189	5	100	124
T20	100	209	5	102	127
T25	100	209	5	103	130
T27	100	220	6	113	142
T30	100	220	6	115	145
T40	130	262	7	157	197
T45	130	262	8	160	203

1241

Ploché šroubováky s úderovou hlavou

ISO 2380

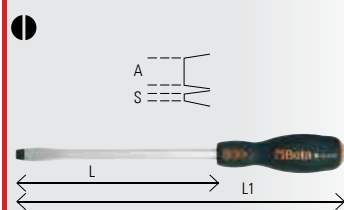

SxAxL mm	L1 mm	cena Kč	MO cena Kč
1x5,5x100	202	177	242
1,2x6,5x125	240	194	267
1,2x8x150	268	241	328
1,6x10x175	300	296	406
1,6x10x200	325	296	406
2,0x12x200	325	322	442
2,5x14x250	375	351	481

1242

Křížové šroubováky Phillips®
s úderovou hlavou

UNI/ISO 8764

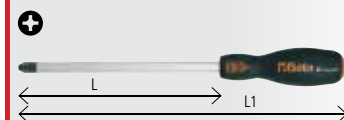

PHxDxL mm	L1 mm	cena Kč	MO cena Kč
1x4,5x100	202	174	236
2x6x100	215	200	275
3x8x150	268	241	328
4x11x200	325	316	434

1430/S6 638 Kč

851 Kč

Sada 6 kuželových vytahováků
na zlomené šrouby a čepy

1430/1-1430/2-1430/3-1430/4-1430/5-1430/6



1392

Pružné paličky s vyměnitelnými plastovými úderníky

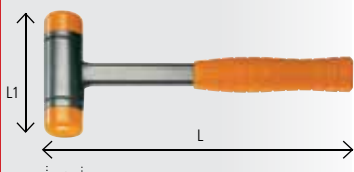

Ø	L	L1	cena Kč	MO cena Kč
30	300	105	774	1 031
35	305	115	853	1 134
40	310	125	960	1 280
50	325	135	1 128	1 500
60	385	155	1 750	2 335

1490/1 - 1490/2

Páskové klíče na olejové filtry

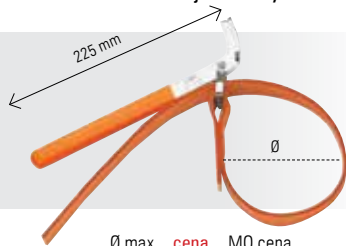

	Ø max mm	cena Kč	MO cena Kč
1490/1	160	551	776
1490/2	240	574	837

1502/...

Univerzální dvouramenné stahovák s rychlým nastavením rozteče ramen a aretací

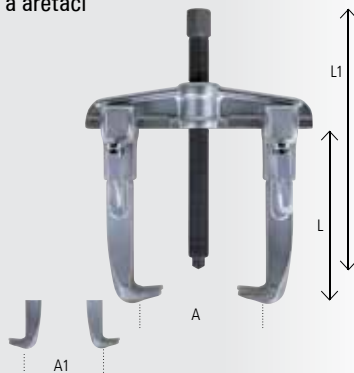

	L mm	L1 mm	cena Kč	MO cena Kč
1502/0	100	166	2 060	2 940
1502/1	100	166	2 205	3 000
1502/2	150	247	3 540	4 900
1502/3	150	247	3 940	5 400
1502/4	200	321	6 380	9 310

	A min ÷ max mm	A1 min ÷ max mm
1502/0	40 ÷ 90	80 ÷ 130
1502/1	50 ÷ 130	90 ÷ 170
1502/2	65 ÷ 150	115 ÷ 210
1502/3	65 ÷ 190	125 ÷ 260
1502/4	70 ÷ 235	170 ÷ 335

1529/C7

3 440 Kč **2 690 Kč**

Stahovák řemenice

Sada obsahuje:

- 2 ramena se dvěma 4,7 mm podložkami
- 2 ramena s jednou 4,3 mm podložkou
- 1 rameno se dvěma 2,3 mm podložkami
- 1 rameno s jednou 2,3 mm podložkou

Pár ramen se může přizpůsobit v závislosti na požadavcích uživatele

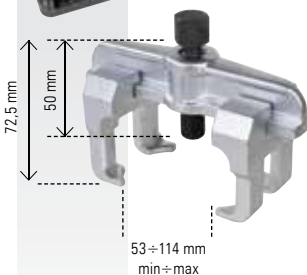

rozměry kufříku: 285x155x50 mm
váha: 2 kg

1535/C...

Sady stahováků



1535/C1

6 660 Kč **5 210 Kč**

1533/2, 1533PR/1, 1534/1

rozměry kufříku: 260x180x40 mm
váha: 2,5 kg

1535/2

7 100 Kč **5 570 Kč**

1533/2, 1533PR/1, 1534/2

rozměry kufříku: 260x180x40 mm
váha: 2,8 kg

1547/C6

5 040 Kč **4 230 Kč**

Sada 2 stahováků na ložiska a příslušenství

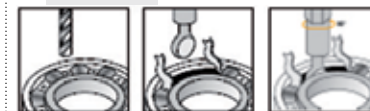

rozměry kufříku: 420x185x60 mm
váha: 3 kg

1130BMX

395 Kč **348 Kč**

Víceúčelové nůžky, rovné čepele z nerezové oceli, s mikroozubením

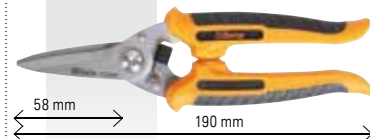

1692

Svinovací metry, z dvou různých materiálů, pouzdra z ABS odolná proti nárazům, ocelové pásma, třída přesnosti II



	L m	S mm	cena Kč	MO cena Kč
1692/2	2	16	89	122
1692/3	3	16	90	123
1692/5	5	19	130	178
1692/8	8	25	247	339

1694B/L50

998 Kč **728 Kč**

Pásmo s rukojetí, lakované ocelové pásmo, třída přesnosti II

L 50 m



1716R

214 Kč

157 Kč

Obuvnické šídlo s kulatou špičkou

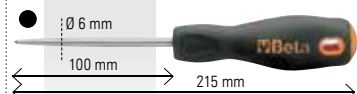

1716P

317 Kč

232 Kč

Škrabka na těsnění

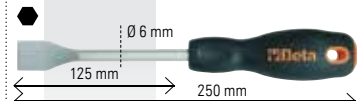

1716U

261 Kč

191 Kč

Háček s rukojetí, kulatý

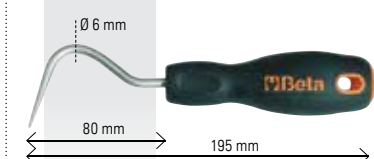

1716A

270 Kč

197 Kč

Háček s rukojetí, hrot ohnutý 90°

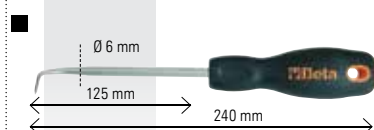

1777BM

203 Kč

162 Kč

Zavírací nůž s výřezem pro odizolování vodičů, čepel z nerezové oceli

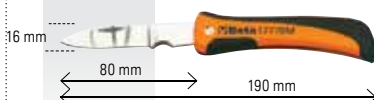

1836B

3 000 Kč

2 315 Kč

LED čelovka s kloubem, dvě svítivosti, se senzorem přiblížení

- Senzor zapnutí/vypnutí bezkontaktní
- 160 lumenů
- Pracovní doba: 3-6h
- IP65

CE



1833L

1 845 Kč

1 595 Kč

Inspekční LED svítilna s vysokým jasnem, výroba z eloxovaného hliníku, až 1.100 lumenů

- Nastavitelné zaostření
- Nastavitelné 2 intenzity jasu
- Baterie: 3xAAA (nejsou součástí balení)
- Indikátor vybité baterie (<15%)
- Životnost baterie: 8,5 h
- IP66
- Dosah světla: 330 m



1833XS/1

475 Kč

377 Kč

Inspekční LED svítilna, výroba z eloxovaného hliníku

- 100 lumenů
- Nastavitelné zaostření
- Baterie: 1xAAA (není součástí balení)
- IP66
- Životnost baterie: 5,0 h
- Dosah světla: 85 m



1921N3

3 000 Kč

3 170 Kč

Obousměrná pneumatická ráčna S mechanickou západkou

1/2" CE



- Volná rychlost – 150 ot./min
- Max. krouticí moment – 68 Nm
- Vzduchový přívod – 1/4" GAS
- Pracovní tlak – 6,2 bar
- Průměrná spotřeba vzduchu – 140 l/min
- Vnitřní průměr hadice (Ø) – 10 mm
- Kapacita šroubu – (kl. 8,8) M10 ● 16 mm
- Kapacita šroubu – (kl. 12,9) M8 ● 13 mm
- Váha: 1,22 kg

1924XM

6 170 Kč

4 830 Kč

Kompaktní obousměrná rázová utahovačka

Jednoduché rázové pulzní zařízení

3/8" CE



- Volná rychlost – 9000 ot./min
- Max. utahovací moment – 515 Nm
- Přívod vzduchu – 1/4" GAS
- Pracovní tlak – 6,2 bar
- Průměrná spotřeba vzduchu – 122 l/min
- Vnitřní průměr hadice (Ø) – 10 mm
- Kapacita šroubu – (kl. 8,8) M16 ● 24 mm
- Kapacita šroubu – (kl. 12,9) M14 ● 21 mm
- Váha: 1,3 kg

AH1708004A

926 Kč

792 Kč

Pistole na huštění pneumatik s manometrem 25/D-RB

Technické parametry:

- Poniklované tělo z hliníku
- Manometr s pr. 60 mm
- Dvojitá stupnice, 0-10 bar a 0-140 psi
- Odpouštěcí tlačítko přebytečného vzduchu
- Švorka 25/W
- Gumová hadice o délce 400 mm
- Protiskluzová gumová rukojeť
- Rozměry: 215x165x40 mm
- Hmotnost: 430 g
- Maximální pracovní tlak 10 barů (145 psi)



CE



Dříve k dispozici jako AH060418

AH0613146

96 Kč

82 Kč

Náhradní hadice 400 mm k pistoli na huštění pneumatik 25/D-RB

L=400 mm



AH0379145 ~~2 250 Kč~~ 2 105 Kč

tlaková hadice 13x19, 15 m
 – Hadice z vyztuženého PVC
 – Koncovky s vnějším závitem 1/2"
 – Max. pracovní tlak 20 barů



1930LA ~~25 800 Kč~~ 20 180 Kč

Obousměrná rázová utahovačka
 Dvojitě rázové pulzní zařízení

1" CE

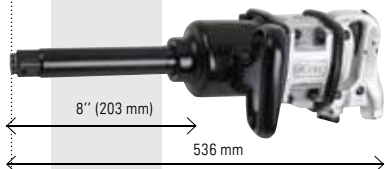

Volná rychlost – 4.000 ot./min.
 Max. utahovací moment – 2.445 Nm
 Přívod vzduchu – 1/2" GAS
 Pracovní tlak – 6,2 Bar
 Průměrná spotřeba vzduchu – 460 l/min
 Vnitřní průměr hadice (Ø) – 13 mm
 Kapacita šroubu – kl 8.8 M36 ● 55 mm
 Kapacita šroubu – kl 12.9 M30 ● 46 mm
 Váha: 10,6 kg

1930A ~~23 180 Kč~~ 18 150 Kč

Obousměrná rázová utahovačka
 Dvojitě rázové pulzní zařízení

1" CE



Volná rychlost – 4.000 ot./min.
 Max. utahovací moment – 2.445 Nm
 Přívod vzduchu – 1/2" GAS
 Pracovní tlak – 6,2 Bar
 Reálná spotřeba vzduchu – 460 l/min
 Vnitřní průměr hadice (Ø) – 13 mm
 Rozměry šroubu – kl 8.8 M36 ● 55 mm
 Rozměry šroubu – kl 12.9 M30 ● 46 mm
 Váha: 9,5 kg

1930ZL ~~49 760 Kč~~ 36 370 Kč

Pneumatická rázová utahovačka
 Dvojitě rázové pulzní zařízení

1 1/2" CE



Volná rychlost – 3.000 ot./min.
 Max. utahovací moment – 4.068 Nm
 Přívod vzduchu – 1/2" GAS
 Pracovní tlak – 6,2 Bar
 Průměrná spotřeba vzduchu – 480 l/min
 Vnitřní průměr hadice (Ø) – 13 mm
 Kapacita šroubu – kl 8.8 M42 ● 65 mm
 Kapacita šroubu – kl 12.9 M36 ● 55 mm
 Váha: 15 kg

1932B10 ~~3 100 Kč~~ 2 460 Kč

Pneumatická vrtačka

CE
 Ø10



Kapacita sklíčidla – 1–10 mm
 Vřetenový závit – 3/8" – 24 UNC
 Volná rychlost – 1.800 ot./min
 Přívod vzduchu – 1/4" GAS
 Výkon – 0,44 kW
 Pracovní tlak – 6,2 bar
 Průměrná spotřeba vzduchu – 160 l/min
 Vnitřní průměr hadice (Ø) – 10 mm
 Váha: 1,15 kg

1932B13 ~~5 500 Kč~~ 4 300 Kč

Reverzační vrtačka

Ø13 CE



Kapacita sklíčidla – 1,5–13 mm
 Vřetenový závit – 1/2" – 20 UNC
 Volná rychlost – 400 ot./min
 Přívod vzduchu – 1/4" GAS
 Výkon – 0,34 kW
 Provozní tlak – 6,2 bar
 Okamžitá spotřeba vzduchu – 180 l/min
 Vnitřní průměr hadice (Ø) – 10 mm
 Váha: 1.600 g

1932RS13 ~~4 020 Kč~~ 3 130 Kč

Reverzační vrtačka

Ø13 CE



Volná rychlost – 750 ot./min.
 Kapacita sklíčidla – 1,5–13 mm
 Vřetenový závit – 3/8" – 24 UNF
 Přívod vzduchu – 1/4" GAS
 Výkon – 0,55 kW
 Pracovní tlak – 6,2 bar
 Průměrná spotřeba vzduchu – 160 l/min
 Vnitřní průměr hadice (Ø) – 10 mm
 Váha: 1,4 kg

1933I ~~3 000 Kč~~ 2 350 Kč

Přímá bruska

Kleštinové sklíčidlo, 3 mm a 6 mm

CE



Volná rychlost – 20.000 ot./min
 Kapacita sklíčidla – 3–6 mm
 Přívod vzduchu – 1/4" GAS
 Výkon – 0,38 kW
 Pracovní tlak – 6,2 Bar
 Spotřeba vzduchu – 260 l/min
 Vnitřní průměr hadice (Ø) – 10 mm
 Váha: 670 g

1933IL ~~4 590 Kč~~ 3 600 Kč

Bruska na formy s dlouhým vřetenem



Vysoký výkon

Volná rychlost – 20.000 ot./min
 Kapacita sklíčidla – 3–6 mm
 Přívod vzduchu – 1/4" GAS
 Výkon – 0,38 kW
 Pracovní tlak – 6,2 Bar
 Průměrná spotřeba vzduchu – 113 l/min
 Vnitřní průměr hadice (Ø) – 10 mm
 Váha: 1.400 g

1933AN90

3 320 Kč **2 630 Kč**

Úhlová bruska

CE



Kapacita skřížidla – 3–6 mm
Volná rychlost – 20.000 ot./min
Přívod vzduchu – 1/4" GAS
Výkon – 0,20 kW
Pracovní tlak – 6,2 Bar
Průměrná spotřeba vzduchu – 230 l/min
Vnitřní průměr hadice (Ø) – 10 mm
Váha: 510 g

1937N10

7 010 Kč **5 480 Kč**

Pneumatická
pásová bruska

CE



Velikost brusného pásu – 10x330 mm
Volná rychlost – 20.000 ot./min
Vzduchový přívod – 1/4" GAS
Výkon – 0,37 kW
Pracovní tlak – 6,2 Bar
Průměrná spotřeba vzduchu – 374 l/min
Vnitřní průměr hadice (Ø) – 10 mm
Váha: 850 g

1946

5 690 Kč **4 450 Kč**

Pneumatická nýtovačka

– Dodává se s vyměnitelnými koncovkami:
Ø 2, 4, 3, 2-4, 0-4, 8 mm

CE



Síla trakce – 8000 N
Délka úderu – 14 mm
Přívod vzduchu – 1/4" GAS
Pracovní tlak – 6,2 Bar
Průměrná spotřeba vzduchu – 1,2 l/cykl
Vnitřní průměr hadice (Ø) – 6 mm
Maximální kapacita nýtu – Nerez ocel Ø 4,8 mm
Váha: 1,5 kg

1946C/7.8

21 630 Kč **16 940 Kč**

Pneumatická nýtovačka

– Automatické sání vzduchu
– Dodávaná smontovaná pro ocelové, nerezové,
hliníkové a měděné nýty délky
4,8 - 5,6 - 6,4 - 7,8 mm

CE



Síla trakce – 16900 N
Délka úderu – 22,5 mm
Přívod vzduchu – 1/4" GAS
Pracovní tlak – 6,2 Bar
Průměrná spotřeba vzduchu – 4,9 l/cykl
Vnitřní průměr hadice (Ø) – 10 mm
Maximální kapacita nýtu – Nerez ocel Ø 7,8 mm
Váha: 1.800 g

3014SAR

35 250 Kč **30 160 Kč**

Držák pro manipulaci s motorem

– Snadná montáž, což šetří peníze a místo
– Umožňuje otáčet motorem nebo převodovkou
o 360°
– Poskytuje stabilitu a bezpečnost při výkonu
práce
– Maximální nosnost: 450 kg



3026 0,3

17 400 Kč **13 910 Kč**

Hydraulická podpora převodovky

– Maximální nosnost: 300 kg

CE



3026 0,5

20 520 Kč **15 950 Kč**

Hydraulická podpora převodovky

– Maximální nosnost: 500 kg

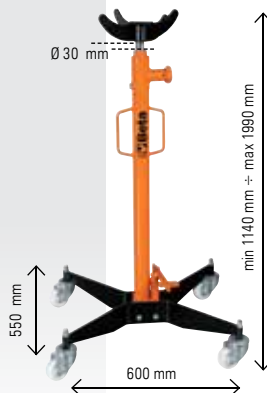

3026 1,0

25 740 Kč **20 010 Kč**

Hydraulická podpora převodovky

– Maximální nosnost: 1 t

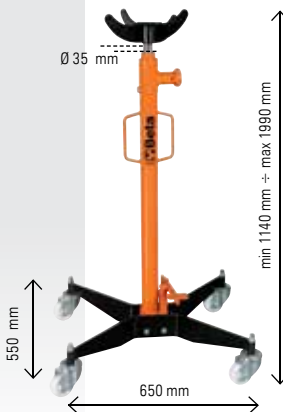

1860BH/160A-K2

14 990 Kč

9 430 Kč



AKČNÍ SADA - SVÁŘEČKA 1860BH/160A S HELMOU 7042LCD

● 1860BH/160A

DC invertorová svářečka pro MMA svařování rutilovými, bazickými a nerezovými elektrodami

- Rozsah nastavení svařovacího proudu 10 ÷ 16A
- Napájení 1x230V
- Pracovní cyklus (40°C): 25% - 160A; 60% - 100 A; 100% - 80A
- Stupeň krytí IP22S
- Přípustné elektrody: Ø 1,6 - 4 mm rutilové, bazické, na nerezovou ocel, litinu atd.
- Rozměry: 290x120x210 mm
- Váha 3,7 kg

Dodává se s kabely 16 mm² a svářečským kladivem s kartáčem



● 7042LCD

Samostmívací kukla, pro svařování elektrodami; MIG/MAG; TIG a plazmou

- Napájení – solární články a lithiové baterie, což zajišťuje výjimečnou životnost LCD filtru
- Velikost oka filtru: 98x43 mm
- Zatemňovací stínidlo DIN 9-13, externě nastavitelné
- Ochrana proti UV/IR záření
- Stmívací čas: 1/25000 s
- Čas zesvětlení: 0,25-1 s
- Nastavitelná citlivost stmívání a zesvětlení
- Automatické zapínání a vypínání
- Funkce broušení
- Tvar je optimalizovaný tak, aby usnadnil dýchání



CE

PRAKTICKÉ A LEHKÉ



CE



Včetně LCD filtru v hodnotě 3 410 Kč

GRAVUREM-S

Ocelové raznice se sílou 600-800 N/mm²

- Typ podle normy DIN 1451
- Vyrobeny z vysoce kvalitní nástrojové oceli
- Tvrdost 50-60 HRC

Nr 100 – číslice 0-9 (9 ks)

ČÍSLICE	cena Kč	MO cena Kč
100010K0	215	276
100015K0	145	183
100020K0	145	183
100025K0	151	192,5
100030K0	151	192,5
100040K0	157	204
100050K0	174	228
100060K0	191	244,5
100070K0	267	339
100080K0	267	339
100090K0	348	448
100100K0	348	448
100120K0	412	530
100150K0	731	929



Nr 101 – velká písmena A-Z + znak & (27 ks)

PÍSMENA	cena Kč	MO cena Kč
10101000	661	823
10101500	412	551
10102000	412	551
10102500	452	575
10103000	452	575
10104000	476	610
10105000	505	676
10106000	539	729
10107000	783	1 021
10108000	783	1 021
10109000	1 044	1 340
10110000	1 044	1 340
10112000	1 245	1 590
10115000	1 915	2 480



7500000

2 850 Kč

2 235 Kč

Držák raznic max. do 20x20 mm, model 750

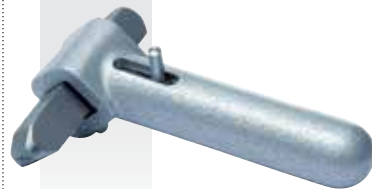

- Beta Polska si vyhrazuje právo provést vylepšení nabízených produktů bez předchozího upozornění. Zobrazené obrázky jsou pouze ilustrační a nemusí přesně odpovídat vzhledu konkrétního výrobku a jeho rozměrů.
- Doporučené maloobchodní ceny jsou bez DPH. Vyhrazujeme si právo na změnu cen bez předchozího upozornění. V případě nutnosti změny cen budou příslušné informace uvedeny na stránkách www.beta-polska.pl a zároveň k dispozici u distributorů.
- Akce je platná v období od 01.10.2024 – 31.12.2024 nebo do vyprodání zásob.

9710/400S 165 Kč

197 Kč

Víceúčelové odblokovací mazivo 7 v 1
LubriBeta UNIVERSAL

- Odblokování
- Mazání
- Čistící prostředek, odmaštění
- Ochrana proti rzi
- Deoxidace elektrických kontaktů
- Vodotěsný
- Nemrznoucí
- Nastavitelná aplikační tyčinka
- Objem 400 ml



9712/400S 128 Kč

136 Kč

Uvolňovací mazivo
Ultra SBLOCK

- Uvolnění/odblokování, dezoxidace, vysoce pronikající, pro rychlé odstranění rzi a oxidace z matic, šroubů a ozubených kol
- Vodotěsný, pro odstranění vody a vlhkosti z ošetřených dílů
- Vysoce odolný vůči chladu a teple (-40°C ÷ +150°C)
- Objem 400 ml



9740/500S 121 Kč

145 Kč

Čistič brzd
Brake CLEANER

- Ideální pro čištění brzdových kotoučů, destiček a motorů
- Odstraňuje mastnoty a dehet bez zanechání zbytků
- Vhodný také jako všeobecný odmašťovač na kovové povrchy
- Rychle se vypařuje
- Nepoškozuje plasty a gumu
- Objem 500 ml



9752/400S 144 Kč

172 Kč

Čistý zinek – Zinc 98%

- Díky vysokému krytí je ideální pro zinkování železných dílů
- Obzvláště odolný vůči oxidaci, oteru a povětrnostním vlivům
- Vysoce přilnavý, vytváří elastický film velmi světlé barvy, podobný žárovému zinkování
- Lze přelakovat
- Nestéká
- Objem 400 ml



TWINCUT PLUS – řezné kotouče na nerezovou ocel, legovanou ocel, tepelně upravenou a neošetřenou ocel

Řezné kotouče - velmi tenké s plochým středem T41

- Velmi vysoké funkční vlastnosti
- Vysoká řezná rychlost a dlouhá životnost
- Minimální zahřívání kotouče a obrodku
- Doporučuje se používat vysoce výkonné elektrické nářadí

		ks v balení	cena Kč/ks	MO cena Kč/ks
000330115	115x1,0x22,2 mm A46U	50	20,3	21,7
000330125	125x1,0x22,2 mm A46U	50	22,3	23,9
000330230	230x2,0x22,2 mm A46U	25	65	69



PLATINUM – lamelové kotouče, jednoduché uspořádání, odvětrávání, zirkonové brusné zrna

		zrnitost	ks v balení	cena Kč	MO cena Kč
001050804	125 mm x M14	P40	20	83	115
001050806	125 mm x M14	P60	20	83	115
001050808	125 mm x M14	P80	20	83	115
001050812	125 mm x M14	P120	20	83	115

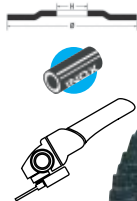

Větrací otvory shromažďují vzduch, který cirkuluje a ochlazuje opracovávaný materiál a lamely. Materiál se nezahřívá a to je zvláště důležité pro nerezovou ocel, kde se snižuje riziko dílkové koroze. Kotouč má navíc prodlouženou životnost.



Středový otvor se závitem, který umožňuje upevnění kotouče přímo na větvení – rychlé, není potřeba žádné nářadí.

MĚKKÁ BRUSNÁ ROUNA – v rolích, šířka 115 mm, délka 10 m

		cena Kč	MO cena Kč
001571200	BRUSNÉ KORUNDOVÉ ROUNO V ROLI, STŘEDNÍ/MEDIUM	574	645
001571210	BRUSNÉ KORUNDOVÉ ROUNO V ROLI, JEMNÉ/FINE	545	612
001571220	BRUSNÉ KORUNDOVÉ ROUNO V ROLI, VELMI JEMNÉ/VERY FINE	545	612
001571230	BRUSNÉ KORUNDOVÉ ROUNO V ROLI, ULTRA JEMNÉ/ULTRA FINE	673	756



BM1330

835 Kč ~~562 Kč~~

Profesionální nůžky X-PRO EVO, s pouzrdem

Nová geometrie čepelí se speciálním profilem umožňuje odizolovat a stříhat kabely Cu/Al do 50 mm²

Délka 160 mm
Váha: 125 g



reddot design award
honourable mention 2013

BM1335

412 Kč ~~317 Kč~~

Zesílené nůžky pro elektrikáře

- Pro stříhání Cu/Al kabelů s průřezem do 35 mm²
- Odolné dvoukomponentní rukojeti
- Tvrdené čepelě z nerezové oceli s tvrdostí 52-54 HRC
- Pružinový systém rozevření nůžek
- Aretace uzavření nůžek



BM5341

1 230 Kč ~~879 Kč~~

Krimpovací kleště pro izolované konektory od 0,25 do 6 mm² (AWG 22-10)



Délka 225 mm

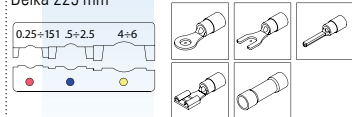

BM5371

1 057 Kč ~~861 Kč~~

Krimpovací kleště pro konektory od 0,25 do 4 mm² (AWG 22-12)



Délka 225 mm

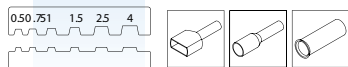

BM5351

1 024 Kč ~~814 Kč~~

Krimpovací kleště pro neizolované měděné konektory od 0,5 do 10 mm² (AWG 20-8)



Délka 225 mm

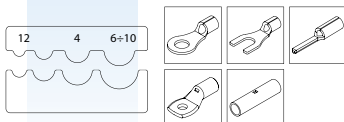

BM5345

2 650 Kč ~~2 340 Kč~~

Sada krimpovacích kleští pro konektory, kleště BM 5341 a čtyři čelisti v plastovém pouzdrě



BM 534D krimpovací čelisti pro izolované konektory od 0,25 do 6 mm² (AWG 22-10)

BM 531D krimpovací čelisti pro měděné otevřené konektory od 0,5 do 6 mm² (AWG 20-10)

BM 535D krimpovací čelisti pro neizolované měděné konektory od 0,5 do 10 mm² (AWG 20-8)

BM 537D krimpovací čelisti pro konektory od 0,5 do 4 mm² (AWG 22-12)

BM 539D krimpovací čelisti pro konektory od 6 do 16 mm² (AWG 10-6)

BM5391

1 045 Kč ~~849 Kč~~

Krimpovací kleště pro konektory od 6 do 16 mm² (AWG 10-6)



Délka 225 mm

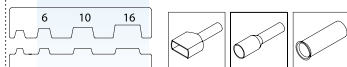

BM53P02C

1 870 Kč ~~1 430 Kč~~

Krimpovací kleště pro neizolované mosazné konektory od 0,5 do 6 mm², paralelní pohyb čelistí



Délka 220 mm

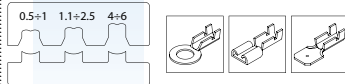

BM5315

1 425 Kč ~~1 137 Kč~~

Krimpovací kleště pro neizolované úhlové konektory, 2,5-6.3/0,8, 1-2.5 mm²



BM532

815 Kč ~~682 Kč~~

Krimpovací kleště pro izolované úhlové (90°) konektory, 0,5-2.5 mm²

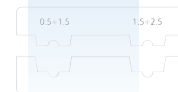

BM528

1 130 Kč ~~927 Kč~~

Kleště na teplem smrštitelné konektory na kabely, rozsah od 0,5 do 6 mm²



Délka 270 mm

BM1195

796 Kč

646 Kč

Sada 5 šroubováků izolovaných do 1000V

- 1112 (2,5x75)
- 1114 (4x100)
- 1116 (6,5x150)
- 1121 (PH1x80)
- 1122 (PH2x100)



BM1197

1 003 Kč

808 Kč

Sada 7 šroubováků izolovaných do 1000V

- 1112 (2,5x75)
- 1113 (3x100)
- 1115 (5,5x125)
- 1116 (6,5x150)
- 1120 (PH0x60)
- 1121 (PH10x80)
- 1122 (PH2x100)



BM1363

292 Kč

239 Kč

Zavírací nůž s 2 čepelemi, 1 čepel dlouhá 60 mm a 2. vyměnitelná trapézová, 5 náhradních čepeří v balení



BM1370 BM1371

Automatické kleště na odizolování vodičů, vyrobené z nárazuvzdorného plastu, možnost stříhání drátů



	Délka odizolování	Průřez drátu	Stříhání drátů do Ø	cena Kč	MO cena Kč
BM1370	mm 5÷12	mm ² 0,2÷6	mm 2	667	818
BM1371	mm 8÷24	mm ² 0,5÷16	mm 3	1 850	2 255

BM51...

Ruční krimpovací kleště pro krimpování neizolovaných koncovek, šestihřanné matrice, vyrobeno z oceli tvářená za studena, rukojeti jsou izolované protiskluzovým plastem, rotační matrice s blokem pro polohování průřezu

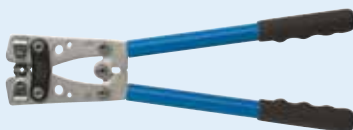

	průřez mm ²	typ krimpovací čelisti	délka mm	šířka mm	tloušťka mm	váha kg	cena Kč	MO cena Kč
BM510	6÷50	BM Standard	390	130	35	1,6	2 750	3 410
BM511	6÷50	DIN	390	130	35	1,6	2 750	3 410
BM512	10÷120	BM Standard	610	200	30	4,0	4 010	4 910
BM513	10÷120	DIN	610	190	30	4,5	3 950	4 920

NOVINKA

BM00417

9 120 Kč

6 580 Kč

Sada 3.000 izolovaných dutinek (0,75 - 16 mm²) a kleští 53816, balená v organizéru s vyjímatelnými plastovými krabičkami



BM80411

603 Kč

479 Kč

Sada 80 izolovaných konektorů a kleští 536, v plastové krabičce



BM80415

938 Kč

718 Kč

Sada 250 izolovaných dutinek a kleští 540, v plastové krabičce



BM80416

1 068 Kč

837 Kč

Sada 250 izolovaných dutinek a kleští 540, v plastové krabičce



BM80412

591 Kč

449 Kč

Sada 50 izolovaných konektorů a kleští 536, v plastové krabičce



BM80401

1 905 Kč

1 560 Kč

Sada 255 konektorů, 50 stahovacích pásek a krimpovacích kleští 534



BM80404

2 215 Kč

1 790 Kč

Sada krimpovacích kleští 531 0.5-2.5 mm² a 150 neizolovaných konektorů, 50 stahovacích pásek B2025 a 20 návleků



BM00601/370

246 Kč

190 Kč

Sada 370 izolovaných dutinek

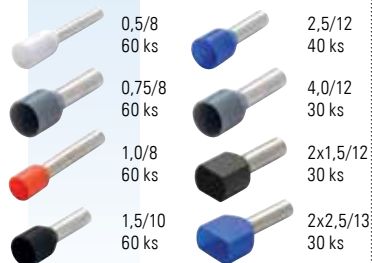

BM00190/150

445 Kč

344 Kč

Sada 150 izolovaných konektorů



BM01231/170

434 Kč

342 Kč

Sada 170 kusů izolovaných PVC i neizolovaných zakončovacích oček

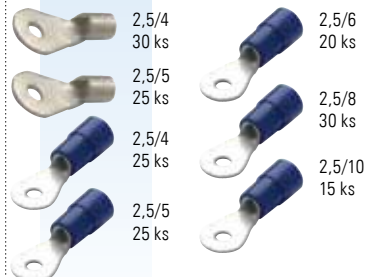

BM00110/90

382 Kč **289 Kč**

Sada 90 izolovaných konektorů a rychlospojek

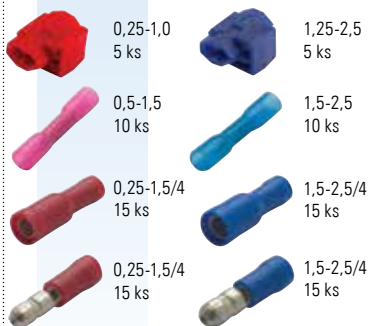

BM01290/180

414 Kč **324 Kč**

Sada 180 neizolovaných konektorů

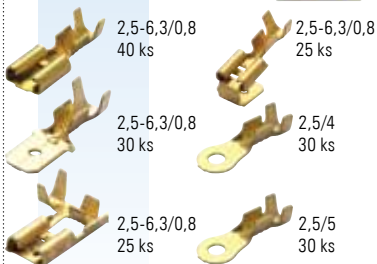

NOVINKA

BM19..

Nastavitelný kruhový děrovač s průhledným krytem proti prachu

- Snadné a přesné nastavení řezných hran
- Vybaveno krytem proti prachu
- Vhodné pro: sádrokartonové desky, cementovláknité desky, dřevo, dýhovanou překližku, štukové a akrylové materiály, syntetické sklo

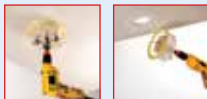

	Ø mm	Hloubka vrtání mm	cena Kč	MO cena Kč
BM1975	40 ÷ 125	30	2 871	3 849
BM1976	40 ÷ 205	30	3 230	4 479

NOVINKA

BM1943

6 700 Kč **5 264 Kč**

Stupňovitý vrták HSS pro metrické závit

- Speciálně pro jádrové a průchozí otvory
- Závit od M12 x 1,5 do M40 x 1,5
- Průměr stopky je 12 mm



NOVINKA

BM1942

5 640 Kč **4 366 Kč**

HSS stupňovitý vrták pro PG závit

- Pro průchozí otvory od PG 7 do PG 29
- Pro válcové a přesné otvory v plechu, trubkách, kovových popř. plastových profilech do tloušťky 5 mm
- Průměr stopky je 10 mm



NOVINKA

BM1944

3 600 Kč **2 692 Kč**

HSS stupňovitý vrták

- Pro průchozí otvory 4 - 30 mm
- Pro válcové a přesné otvory v plechu, trubkách, kovových popř. plastových profilech do tloušťky 30 mm
- Průměr stopky je 10 mm



BM1100

451 Kč **385 Kč**

Kleště na stahovací pásky o šířce od 2,5 do 4,8 mm, s automatickou regulací napnutí a odříznutí konce pásky



BM1101

658 Kč **562 Kč**

Kleště na stahovací pásky o šířce od 7,6 do 9 mm, s automatickou regulací napnutí a odříznutí konce pásky



BM1105

2 840 Kč **2 410 Kč**

Kleště na stahovací pásky z nerezové oceli o šířce od 4,6 do 7,9 mm a tloušťce 0,3 mm



B... TRANSPARENTNÍ

Stahovací pásky - standard

Materiál: polyamid (PA 6.6)
 Barva: přírodní, neobsahuje barviva
 Teplota použití: -40 °C + 85 °C
 Minimální montážní teplota: -10 °C
 Samozhášecí podle UL 94-V2
 Chemická odolnost:
 – dobrá: zásadité roztoky, oleje, mazadla a chlorovaná rozpouštědla
 – omezená: kyseliny
 – nedostatečná odolnost: fenoly
 V souladu s normou EN 62275: 2015-02
 Klasifikace: Typ 1 (EN), Typ 21 (UL)

Balení 100 kusů

FILEN° E223175



	S	D	Ø	N	cena Kč	MO cena Kč
B0824*	2,5	80	14	80	10	19
B1025*	2,5	100	20,5	80	16	19
B1225*	2,5	120	27	80	21	28
B1625*	2,5	160	40	80	23	27
B2025*	2,5	200	52,5	80	28	33
B1436*	3,6	140	33	180	31	38
B2036*	3,6	200	52,5	180	43	50
B2936*	3,6	300	81	180	66	76
B3736*	3,6	370	105	180	78	95
B1248*	4,6	120	24	220	38	44
B1648*	4,6	160	36	220	44	52
B1948*	4,8	188	46	220	55	62
B2048*	4,8	200	50	220	55	68
B2548*	4,8	250	65	220	74	87
B3048*	4,8	300	81	220	87	104
B3748*	4,8	370	103,5	220	108	125
B3948*	4,8	390	110	220	122	137
B4348*	4,8	430	122,5	220	162	206
B5348	4,8	530	160	220	185	216
B1576	7,6	150	24	550	100	109
B2076	7,6	200	51	550	120	140
B2976*	7,6	300	83	550	165	195
B3776*	7,6	370	103,5	550	197	234
B4576	7,6	450	130,5	550	249	269
B5476	7,6	540	159	550	338	363
B7576	7,6	750	226	550	473	504
B4390	9	430	130,5	800	329	354
B5390	8,8	550	163,5	800	396	427
B7190	8,8	710	195	800	550	599
B7890	8,8	780	235,5	800	610	671
B8190	9	810	245	800	616	665
B1090	9	1020	295	800	778	851
B1290	9	1220	375,5	800	999	1090
B1590	9	1530	460	800	1390	1430

* nejprodávanejší velikosti

N... ČERNÉ

Stahovací pásky - standard

Materiál: polyamid (PA 6.6) + barvivo
 Barva: černá
 Teplota použití: -40 °C + 85 °C
 Minimální montážní teplota: -10 °C
 Samozhášecí podle UL 94-V2
 Chemická odolnost:
 – dobrá: zásadité roztoky, oleje, mazadla a chlorovaná rozpouštědla
 – omezená: kyseliny
 – nedostatečná odolnost: fenoly
 V souladu s normou EN 62275: 2015-02
 Klasifikace: Typ 1 (EN), Typ 21 (UL)

Balení 100 kusů

FILEN° E223175

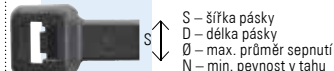

	S	D	Ø	N	cena Kč	MO cena Kč
N0824*	2,5	80	14	80	11	14
N1025*	2,5	100	20,5	80	16	19
N1225*	2,5	120	27	80	17	21
N1625*	2,5	160	40	80	23	26
N2025*	2,5	200	52,5	80	28	31
N1436*	3,6	140	33	180	31	36
N2036*	3,6	200	52,5	180	42	47
N2936*	3,6	300	81	180	66	72
N3736*	3,6	370	105	180	81	90
N1248*	4,6	120	24	220	35	38
N1648*	4,6	160	36	220	44	50
N1948*	4,8	188	46	220	53	59
N2048*	4,8	200	50	220	55	64
N2548*	4,8	250	65	220	74	82
N3048*	4,8	300	81	220	87	97
N3748*	4,8	370	103,5	220	108	110
N3948*	4,8	390	110	220	118	120
N4348*	4,8	430	122,5	220	136	147
N5348	4,8	530	160	220	175	191
N1576	7,6	150	24	550	95	101
N2076	7,6	200	51	550	114	126
N2976*	7,6	300	83	550	165	183
N3776*	7,6	370	103,5	550	205	219
N4576	7,6	450	130,5	550	245	269
N5476	7,6	540	159	550	334	363
N7576	7,6	750	226	550	473	504
N4390	9	430	130,5	800	329	354
N5390	8,8	550	163,5	800	395	427
N7190	8,8	710	195	800	564	599
N7890	8,8	780	235,5	800	604	640
N8190	9	810	245	800	628	768
N1090	9	1020	295	800	784	845
N1290	9	1220	375,5	800	1065	1144
N1590	9	1530	460	800	1315	1400

* nejprodávanejší velikosti

BMBX...

Detekovatelné modré stahovací pásky

Materiál: polyamid (PA 6.6) + kovový prášek
 Barva: modrá
 Teplota použití: -40°C až +85°C
 Minimální montážní teplota: -10°C
 Chemická odolnost:
 – Dobrá: zásadité roztoky, oleje, mazadla a chlorovaná rozpouštědla
 – Omezená: kyseliny
 – Nedostatečná odolnost: fenoly
 V souladu s normou: EN 62275:2015-02
 Balení 100 ks



S – šířka pásky
 D – délka pásky
 Ø – max. průměr sepnutí
 N – min. pevnost v tahu

	S	D	Ø	N	cena Kč	MO cena Kč
BX1025	2,5	100	20,5	80	27	32
BX1536	3,6	150	36	180	66	74
BX2036	3,6	200	52,5	180	90	101
BX2048	4,8	200	49,5	230	109	136
BX3048	4,8	300	81	230	170	204
BX3848	4,8	380	106,7	230	233	272
BX3876	7,6	380	106,7	540	425	503



	S	D	Ø	Barva	cena Kč	MO cena Kč
BV2312	12,7	229	55	bílý	102	124
BV2319	19	229	55	bílý	150	182
NV2312	12,7	229	55	Černá	150	182

BV... NV...

Pásky na suchý zip

Materiál: Polyethylen-polyamid (PE-PA)
 Provozní teplota: -20°C až +60°C
 Minimální instalační teplota: -10°C



Natahovací stahovací pásky s integrovanou přezkou, ideální pro strukturovanou kabeláž, kabely z optických vláken, telekomunikační kabely.
 Balení 10 ks

BR...

Opakovaně použitelné stahovací pásky

Materiál: polyamid (PA 6.6)

Barva: naturalny

Teplota použití: od -40°C do +85°C

Minimální montážní teplota: -10°C

Chemická odolnost:

- dobrá odolnost vůči alkáliím, olejům, tukům, chlorovaným rozpouštědlům
- omezená odolnost vůči kyselinám
- není odolný vůči fenolům

Normy ref.: EN 62275:2015-02

Balení 100 kusů



	S	D	Ø	N	cena Kč	MO cena Kč
BR1576	7,6	150	40	230	90	96
BR2076	7,6	200	55	230	111	124
BR3076	7,6	300	82	230	158	172

BT...

Stahovací pásky s popisem

Materiál: polyamid (PA 6.6)

Barva: naturalny

Teplota použití: od -40°C do +85°C

Minimální montážní teplota: -10°C

Chemická odolnost:

- dobrá odolnost vůči alkáliím, olejům, tukům, chlorovaným rozpouštědlům
- omezená odolnost vůči kyselinám
- není odolný vůči fenolům

Normy ref.: EN 62275:2015-02

Normy ref.: EN 62275:2015-02

Balení 100 kusů

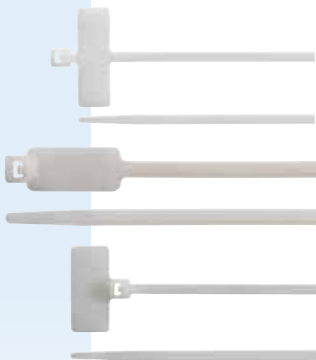

	S	D	Ø	Rozměry popisky mm	Popiska
BT21025	2,5	100	22	25,4x8	příčná
BT22025	2,5	200	53,5	25,4x8	příčná
BT12248	4,8	190	51	13x27	podélná
BT11125	2,5	110	22	20x9	volná

	cena Kč	MO cena Kč
BT21025	31	34
BT22025	57	66
BT12248	74	83
BT11125	42	53

BH...

Stahovací pásky s montážním okem

Materiál: polyamid (PA 6.6)

Barva: naturalny

Teplota použití: od -40°C do +85°C

Minimální montážní teplota: -10°C

Chemická odolnost:

- dobrá odolnost vůči alkáliím, olejům, tukům, chlorovaným rozpouštědlům
- omezená odolnost vůči kyselinám
- není odolný vůči fenolům

Normy ref.: EN 62275:2015-02

Normy ref.: EN 62275:2015-02

Balení 100 kusů



	S	D	Montážní oko Ø mm	cena Kč	MO cena Kč
BH1125	2,5	110	3,0	27	32
BH2048	4,8	200	4,8	69	76
BH3076	7,6	305	6,1	98	109

BP...

Stahovací pásky na kabely

Materiál: polyamid (PA 6.6)

Barva: naturalny

Teplota použití: od -40°C do +85°C

Minimální montážní teplota: -10°C

Chemická odolnost:

- dobrá odolnost vůči alkáliím, olejům, tukům, chlorovaným rozpouštědlům
- omezená odolnost vůči kyselinám
- není odolný vůči fenolům

Normy ref.: EN 62275:2015-02

Normy ref.: EN 62275:2015-02

Balení 100 kusů



	S	D	Montážní oko Ø mm	cena Kč	MO cena Kč
BP1536	3,6	155	6	61	67
BP2048	4,8	200	8	114	126

N...

Venkovní stahovací pásky s dvojitým zámkem

Materiál: polyamid (PA 6.6) + barvivo

Barva: černá

Teplota použití: od -40°C do +85°C

Minimální montážní teplota: -10°C

Chemická odolnost:

- dobrá odolnost vůči alkáliím, olejům, tukům, chlorovaným rozpouštědlům
- omezená odolnost vůči kyselinám
- není odolný vůči fenolům

Normy ref.: EN 62275:2015-02

Balení 100 kusů



	S	D	Ø	N	cena Kč	MO cena Kč
N2690	9	265	62	540	347	378
N3690	9	360	93	540	278	309

S... BEZBARVÉ

SC... ČERNÉ

Nerezové stahovací pásky

Materiál – černé pásky potažené polyesterem

Upevňovací mechanismus - kulička

Stupeň samozhášení - nehořlavý

Odolnost proti UV záření - výborná

Odolnost proti chemickým činidlům - výborná

Teplota použití: -60°C +300°C

Minimální montážní teplota: -60°C

V souladu s normou EN 62275: 2015-02

Klasifikace: Typ 1 (EN), Typ 21 (UL)

Balení 100 kusů

FILEN® E223175

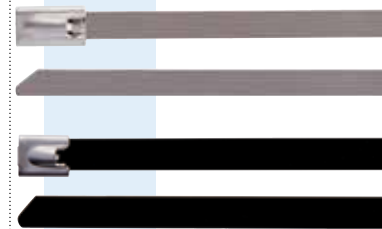

	S	D	Ø	N	cena Kč	MO cena Kč
S1345	4,6	125	38,0	890	293	329
S2045	4,6	200	61,9	890	320	359
S3045	4,6	290	90,6	890	380	418
S3745	4,6	360	112,8	890	432	492
S5245	4,6	520	163,8	890	556	612
S6845	4,6	680	214,8	890	652	721
S8445	4,6	840	265,7	890	760	837
S2079	7,9	200	61,9	1500	520	589
S3079	7,9	300	90,6	1500	652	736
S3779	7,9	360	112,8	1500	712	787
S5079	7,9	520	163,8	1500	870	959
S6879	7,9	680	214,8	1500	1059	1167
S8479	7,9	840	265,7	1500	1077	1265

	S	D	Ø	N	cena Kč	MO cena Kč
SC1345	4,6	125	38,0	450	308	338
SC2045	4,6	200	61,9	450	374	426
SC3045	4,6	290	90,6	450	455	503
SC3745	4,6	360	112,8	450	778	1005
SC5245	4,6	520	163,8	450	536	591
SC6845	4,6	680	214,8	450	987	1137
SC8445	4,6	840	265,7	450	1166	1495
SC2079	7,9	200	61,9	800	598	663
SC3079	7,9	300	90,6	800	727	801
SC3779	7,9	360	112,8	800	1225	1575
SC5079	7,9	520	163,8	800	837	929
SC6879	7,9	680	214,8	800	1495	1920
SC8479	7,9	840	265,7	800	1765	2290

S – šířka pásky
D – délka pásky
Ø – max. průměr sepnutí
N – min. pevnost v tahu

GBS...

Teplem smršťitelné bužírky, v krabici

Typ - jednovrstvý

Stupeň smrštění - 2:1

Materiál - polyethylen

Teplota použití: -55°C max. +125°C

Teplota smrštění: +70°C +110°C

VRMS max. - 600V

Stupeň samozhášení - zpomalovač hoření

Rozsah použití - účinná a ekonomická izolace

a ochrana spojů a konektorů v různých oblastech,

např. v: elektronice, automobilovém průmyslu,

železničním průmyslu a lodním průmyslu.

Široký výběr barev usnadňuje identifikaci kabelů



FILEN° E245489

HALOGEN
FREE



	D1	D2	S1	Délka	cena	MO cena
	mm	mm	mm	m	Kč	Kč
GBS016MNE	2,0÷0,3	0,85	0,36÷0,10	12	126	142
GBS016MRO	2,0÷0,3	0,85	0,36÷0,10	12	128	146
GBS016MBL	2,0÷0,3	0,85	0,36÷0,10	12	128	146
GBS024MNE	3,0÷0,3	1,25	0,40÷0,10	11	132	153
GBS024MRO	3,0÷0,3	1,25	0,40÷0,10	11	138	159
GBS024MBL	3,0÷0,3	1,25	0,40÷0,10	11	138	159
GBS032MNE	3,5÷0,4	1,5	0,40÷0,10	11	137	157
GBS032MRO	3,5÷0,4	1,5	0,40÷0,10	11	139	162
GBS032MBL	3,5÷0,4	1,5	0,40÷0,10	11	139	162
GBS032MGV	3,5÷0,4	1,5	0,40÷0,10	11	165	192
GBS048MNE	5,5÷0,4	2,5	0,55÷0,10	10	159	174
GBS048MRO	5,5÷0,4	2,5	0,55÷0,10	10	159	179
GBS048MBL	5,5÷0,4	2,5	0,55÷0,10	10	159	179
GBS048MGV	5,5÷0,4	2,5	0,55÷0,10	10	182	205
GBS064MNE	6,5÷0,4	3	0,55÷0,10	9	153	176
GBS064MRO	6,5÷0,4	3	0,55÷0,10	9	157	182
GBS064MBL	6,5÷0,4	3	0,55÷0,10	9	157	182
GBS064MGV	6,5÷0,4	3	0,55÷0,10	9	182	200
GBS095MNE	9,5÷0,5	4,5	0,60÷0,10	7	148	170
GBS095MRO	9,5÷0,5	4,5	0,60÷0,10	7	153	176
GBS095MBL	9,5÷0,5	4,5	0,60÷0,10	7	153	176
GBS095MGV	9,5÷0,5	4,5	0,60÷0,10	7	187	217
GBS127MNE	13,5÷0,5	6,5	0,65÷0,10	6	156	180
GBS127MRO	13,5÷0,5	6,5	0,65÷0,10	6	162	187
GBS127MBL	13,5÷0,5	6,5	0,65÷0,10	6	162	187
GBS127MGV	13,5÷0,5	6,5	0,65÷0,10	6	222	264
GBS190MNE	21,0÷0,5	10	0,75÷0,15	5	211	245
GBS190MRO	21,0÷0,5	10	0,75÷0,15	5	221	259
GBS190MBL	21,0÷0,5	10	0,75÷0,15	5	221	259
GBS190MGV	21,0÷0,5	10	0,75÷0,15	5	287	361
GBS254MNE	26,0÷0,5	12,5	0,90÷0,15	3,5	214	247
GBS254MRO	26,0÷0,5	12,5	0,90÷0,15	3,5	226	263
GBS254MBL	26,0÷0,5	12,5	0,90÷0,15	3,5	226	263
GBS254MGV	26,0÷0,5	12,5	0,90÷0,15	3,5	293	371

Nabízíme také teplem smršťitelné bužírky na cívkách a 1m sekcích

B... N...

Obousměrné montážní základny

Materiál: polyamid (PA 6.6)

Teplota použití: od -40°C do +85°C

Minimální montážní teplota: -10°C

Chemická odolnost:

- dobrá odolnost vůči alkáliím, olejům, tukům, chlorovaným rozpouštědělům
- omezená odolnost vůči kyselinám
- není odolný vůči fenolům

Balení 100 kusů



UV
RESISTANT

	Pro pásky o šířce mm	Rozměry mm	Výška mm
B0901	3,6	19x19	5,4
B0902	4,8	28x28	7
B0903	4,8	28x28	5,8
N0901	3,6	19x19	5,4
N0902	4,8	28x28	7
N0903	4,8	28x28	5,8

Barva	Typ montáže	cena Kč	MO cena Kč
B0901	transparentní samolepicí	64	70
B0902	transparentní samolepicí	113	129
B0903	transparentní na šroub	74	82
N0901	černá samolepicí	64	70
N0902	černá samolepicí	113	129
N0903	černá na šroub	74	82

BM00110S1

41 Kč

35 Kč

Rychlospojka pro propíchnutí izolace, červená, 0,25 ÷ 1 mm², pro lankové kabely, polypropylen, balení 25 ks



BM00210S1

42 Kč

35 Kč

Rychlospojka pro propíchnutí izolace, modrá, 1,25 ÷ 2,5 mm², pro lankové kabely, polypropylen, balení 25 ks



BM00310S

70 Kč

60 Kč

Rychlospojka pro propíchnutí izolace, modrá, 4 ÷ 6 mm², pro lankové kabely, polypropylen, balení 25 ks

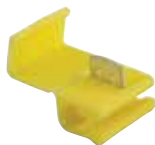

Konektory jsou zabaleny v pevném obalu s možností zavěšení



BM01290S

37 Kč

31 Kč

Neizolovaný konektor faston samice, 2,5-6,3/0,8; rozsah 1-2,5 mm², balení 25 ks



BM01280S

34 Kč

28 Kč

Neizolovaný konektor faston samec, 2,5-6,3/0,8; rozsah 1-2,5 mm², balení 25 ks



BM01295S

50 Kč

44 Kč

90° neizolovaný konektor faston samice, 2,5-6,3/0,8; rozsah 1-2,5 mm², balení 25 ks



BM00191S 55 Kč

66 Kč

Plně izolovaný konektor faston samice s antivibrační izolující bužírkou, 1,5-6,3/0,8; PVC, rozsah 0,25-1,5 mm², barva červená, balení blistr 25 ks



BM00190S2 52 Kč

61 Kč

Izolovaný konektor faston samice s antivibrační izolující bužírkou, 1,5-6,3/0,8; PVC, rozsah 0,25-1,5 mm², barva červená, balení blistr 25 ks



BM00180S2 48 Kč

58 Kč

Izolovaný konektor faston samice s antivibrační izolující bužírkou, 1,5-6,3/0,8; PVC, rozsah 0,25-1,5 mm², barva červená, balení blistr 25 ks



BM00291S 55 Kč

66 Kč

Plně izolovaný konektor faston samice s antivibrační izolující bužírkou, 2,5-6,3/0,8; PVC, rozsah 1,5-2,5 mm², barva modrá, balení 25 ks



BM00290S2 45 Kč

53 Kč

Izolovaný konektor faston samice s antivibrační izolující bužírkou, 2,5-6,3/0,8; PVC, rozsah 1,5-2,5 mm², barva modrá, balení blistr 25 ks



BM00298 120 Kč

139 Kč

Rozdvojený izolovaný konektor faston s antivibrační izolující bužírkou, 2,5-6,3/0,8; PVC, rozsah 1,5-2,5 mm², barva modrá, balení 50 ks



BM00280S 44 Kč

54 Kč

Izolovaný konektor faston samec s antivibrační izolující bužírkou, 2,5-6,3/0,8; PVC, rozsah 1,5-2,5 mm², barva modrá, balení 25 ks



BM80295 191 Kč

228 Kč

90° izolovaný konektor faston samice, 2,5-6,3/0,8; rozsah 1,5-2,5 mm², nylon 105°C, barva modrá, balení 100 ks



BM00131S1 38 Kč

45 Kč

Izolované zakončovací očko, 1,5/6; ø6 mm, PVC, rozsah 0,25-1,5 mm², barva červená, balení blistr 25 ks



BM00225S2 40 Kč

47 Kč

Izolované zakončovací očko, 2,5/5; rozsah 1,5-2,5 mm², ø5 mm, PVC, barva modrá, balení blistr 25 ks



BM00231S2 41 Kč

49 Kč

Izolované zakončovací očko, 2,5/6; rozsah 1,5-2,5 mm², ø6 mm, PVC, barva modrá, balení blistr 25 ks



BM 90160S 130 Kč

154 Kč

Spojovací konektor na lanko kabelu s teplem smrštěnou bužírkou, 0,5-1,5 mm², pro krimpování, barva červená, balení 25 ks



BM90260S 149 Kč

175 Kč

Spojovací konektor na lanko kabelu s teplem smrštěnou bužírkou, 1,5-2,5 mm², pro krimpování, barva modrá, balení 25 ks



BM90360S 199 Kč

233 Kč

Spojovací konektor na lanko kabelu s teplem smrštěnou bužírkou, 4-6 mm², pro krimpování, barva žlutá, balení 25 ks



BM00160S1 34 Kč

38 Kč

Spojovací izolovaný konektor na lanko kabelu, PVC, rozsah 0,25-1,5 mm², barva červená, balení blistr 25 ks



BM00260S 53 Kč

61 Kč

Spojovací izolovaný konektor na lanko kabelu, PVC, rozsah 1,5-2,5 mm², barva modrá, balení blistr 25 ks



BM00360S1 79 Kč

89 Kč

Spojovací izolovaný konektor na lanko kabelu, PVC, rozsah 4-6 mm², barva žlutá, balení blistr 25 ks



BMESC1920NE

49 Kč **39 Kč**

Elektroizolační černá páska, šířka 19 mm, délka 20 m

- Odolná vůči: povětrnostním vlivům, olejům, kyselinám a agresivním chemikáliím
- Nehořlavá
- Materiál: PVC
- Tloušťka: 0,18 mm
- Montážní teplota: 0 °C ÷ 80 °C
- Přílnavost na ocel: 2,2 N/cm
- Přílnavost: 2,0 N/cm
- Pevnost v tahu: 28 N/cm
- Prodloužení do přetržení: 200%
- Průraznost: 7000 V
- Normy: ASTM-D-1000, UL510



BMETA1920NE

129 Kč **105 Kč**

Elektroizolační černá páska, šířka 19 mm, délka 20 m

- Odolná vůči: povětrnostním vlivům, olejům, kyselinám a agresivním chemikáliím
- Nehořlavá
- Materiál: PVC
- Tloušťka: 0,18 mm
- Montážní teplota: 18 °C ÷ 105 °C
- Přílnavost na ocel: 3,1 N/cm
- Přílnavost: 2,7 N/cm
- Pevnost v tahu: 35 N/cm
- Prodloužení do přetržení: 300%
- Průraznost: 10.000 V
- Normy: ASTM-D-1000, UL510



BMEAB1909NE

299 Kč **246 Kč**

Samolepící černá páska, šířka 19 mm, délka 9 m

- Odolnost proti: vlhkosti, UV, ozónu, korozi, atmosférickým vlivům, chemickým faktorům
- Materiál: etylen-propylenová guma EPR
- Tloušťka: 0,76 mm
- Montážní teplota: -40°C ÷ + 90°C
- Nouzové přetření: 130°C
- Prodloužení do přetržení: 750%
- Průraznost: 22500 V, 29,5 kV/mm
- Pevnost v tahu: 2,4 N/mm²
- Odpovídá normě ASTM-D-4325



Elektroizolační pásky

- Odolné vůči: povětrnostním vlivům, olejům, kyselinám a agresivním chemikáliím
- Nehořlavé
- Materiál: PVC
- Tloušťka: 0,15 mm
- Montážní teplota: 0 °C ÷ 90 °C
- Přílnavost na ocel: 2,2 N/cm

- Přílnavost: 2,0 N/cm
- Pevnost v tahu: 28 N/cm
- Prodloužení do přetržení: 200%
- Dielektrická pevnost: 45 kV/mm
- Norma: ICE 60454-2
- CEI EN 606454-3-1-5/F-PCVP/90

BMESB1510

16 Kč **13 Kč**

Elektroizolační páska, šířka 15 mm, délka 10 m



BMESB1525

33 Kč **29 Kč**

Elektroizolační páska, šířka 15 mm, délka 25 m

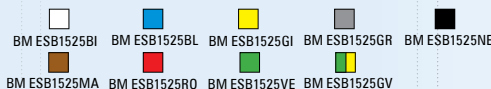

BMESB1925

39 Kč **35 Kč**

Elektroizolační páska, šířka 19 mm, délka 25 m

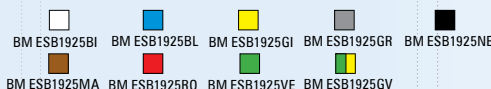

BMESB2525

49 Kč **42 Kč**

Elektroizolační páska, šířka 25 mm, délka 25 m

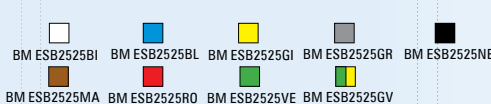

Beta
 POWERTOOLS

BETA POWER TOOLS

Odolné a spolehlivé elektrické nářadí s kabelem i bez kabelu

Nová řada akumulátorového nářadí zahrnuje účinná 20V a 12V zařízení vyznačující se vysokým výkonem, kvalitou zpracování a odolností.

Všechny mají bezuhlíkový motor a vysoce kvalitní vnitřní mechanismus.

20V lithium-iontové baterie mají kapacitu až 6Ah a lze je použít ve všech nástrojích této řady.

PODÍVEJTE SE NA
VIDEO A ZJISTIT
VÍCE



NOVINKA

1984/K600-666/20-720LC

21 130 Kč

16 260 Kč

Sada obsahuje:

- Rázový aku utahovák 600Nm, 20V, 1984/K600
- Momentový klíč, 666/20
- Sadu 3 rázových hlavice, 720LC/C3

1984/K600

- Aku rázový utahovák, bezuhlíkový, 20V, 600Nm, 1/2"
- 3 rozdílné hodnoty utahovacího momentu a 2 povolovacího momentu
- Dodávaný v pevném kufru včetně 2x 4Ah baterií a rychlonabíječky

666/20

- Momentový klíč pro pravostranné dotahování; přesnost momentu: $\pm 3\%$. Technologie Zero-Reset: klíč po dokončení práce nevyžaduje nastavení momentu na minimum.
- Rozsah použití: 40 ÷ 200Nm, 1/2", obousměrná ráčna 72-zubů

720LC/C3

- 3 rázové hlavice s polymerovým chráničem, velikosti 17 - 19 - 21 mm

+
1984/K600



+
720LC/C3



+
666/20



NOVINKA

1984/K1200-666/20-720LC

23 800 Kč

18 320 Kč

Sada obsahuje:

- Rázový aku utahovák 1.200Nm, 20V, 1984/K1200
- Momentový klíč, 666/20
- Sadu 3 rázových hlavíc, 720LC/C3

1984/K1200

- Aku rázový utahovák, bezuhlíkový, 20V, 1.200Nm, 1/2"
- 3 rozdílné hodnoty utahovacího momentu a 2 povolovacího momentu
- Dodáváný v pevném kufru včetně 2x 6Ah baterií a rychlonabíječky

666/20

- Momentový klíč pro pravostranné dotahování; přesnost momentu: $\pm 3\%$. Technologie Zero-Reset: klíč po dokončení práce nevyžaduje nastavení momentu na minimum.

Rozsah použití: 40÷200Nm, 1/2", obousměrná ráčna 72-zubů

720LC/C3

- 3 rázové hlavice s polymerovým chráničem, velikosti 17 - 19 - 21 mm.



666/20



1984/K1200



720LC/C3



NOVINKA

1972/K20-410/SEL19-BITS

13 480 Kč

10 370 Kč

Sada obsahuje:

- Aku vrtačka s příklepem, 20V, 1972/K20V-13BMC
- Sadu 19 vrtáků HSS, 410/SEL19
- Sadu 16 rázových bitů, 862XP/A16

1972/K20V-13BMC

- Aku vrtačka s příklepem, bezuhlíková, 20V, 80Nm, 13 mm rychloupínací sklíčidlo, dvourychlostní
- Dodáváný v pevném kufru včetně 2x 4Ah baterií a rychlonabíječky

410/SEL19

- Sada 19 spirálových vrtáků HSS - Ø 1÷10 x 0,5 mm v krabici

862XP/A16

- Sada 16 rázových bitů

- ⊕ PH2(x2)-PH3
- ⊕ PZ2(x2)-PZ3
- ⊕ T20-T25(x2)-T30(x2)-T40(x2)
- 4-5-6 mm

410/SEL19



862XP/A16



1972/K20V-13BMC



NOVINKA

1986/K20-4AH+2AH

13 030 Kč

9 980 Kč

Sada obsahuje:

- Aku úhlová bruska, bezuhlíková, 20V, 1986/K20V-125
- Navíc baterie 2Ah, 1994B 20V-2AH

1986/K20V-125

- Aku úhlová bruska, bezuhlíková, 20V, průměr kotouče 125/115 mm, ochrana před náhodným spuštěním, kryt kotouče (rychl spojka) bez použití nástrojů, přídavná rukojeť

- Dodávaná v pevném kufru včetně 2x 4Ah baterií a rychlonabíječky

1994B 20V-2AH

- Navíc baterie 2Ah

+
1986/K20V-125+
1994B 20V-2AH

NOVINKA

1989RCB

6 540 Kč

4 890 Kč

Aku stavební rádio, 20V

Multifunkční zdroj audio zábavy:
digitální rádio (DAB; BT) a klasické FM
Vhodné pro použití na stavbách i pro volný čas

Hlavní funkce:

- Odolné rádio s kompaktním a moderním designem, stupeň krytí IP54
- Výkonný stereofonní zvuk zajišťují 2 výkonné 16W boční reproduktory
- Vestavěná funkce budíku
- Doplněný o rukojeť pro přenášení a ochranou rohů proti nárazům
- S připojením AUX, BT a chráněným konektorem USB pro připojení a nabíjení telefonu
- Lze použít 20V baterie Beta (není součástí dodávky) nebo napájecí kabel (součástí dodávky)
- Rozsah rádiových frekvencí FM: 87,5 - 108 MHz
- Rozsah rádiových frekvencí DAB: 174 - 240 MHz
- Počet uložených stanic FM a DAB: 30
- Výkon reproduktorů: 16 W
- Jmenovité napětí baterie (není součástí dodávky): 20 V
- Rozměry rádia: 180 x 205 x 305 mm
- Hmotnost rádia (bez baterie): 3,2 kg



PODÍVEJTE SE NA NOVÝ KATALOG:



Beta
POWERTOOLS

NOVÁ ŘADA ELEKTRICKÉHO NÁŘADÍ
Nabídka platí od 02.09.2024 do 28.02.2025

FOLLOW US!



www.beta-tools.com/cz