

# Beta

# Action



## AUTOMOTIVE

Kč

Akce je platná od 03/03/2025 do 29/08/2025  
Uvedené ceny jsou bez DPH

# 2025 1/2

# Beta

REGO 2.0



**Nakonfigurujte  
si Vaši dílnu  
online ve 3D**

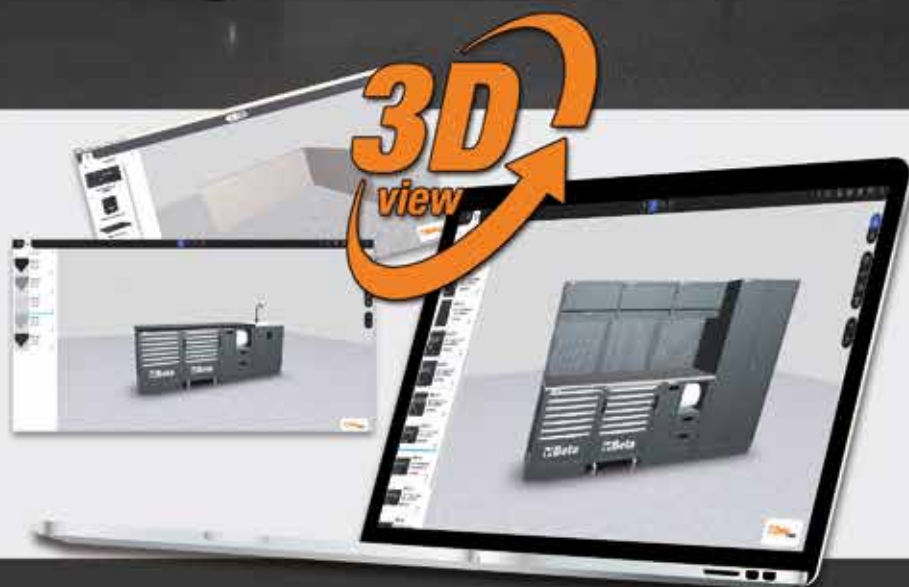

<p><b>DÍLENSKÝ NÁBYTEK</b> 2÷5</p> 	<p><b>NABÍJEČKY A STARTÉRY BATERIÍ</b> 35÷41</p> 
<p><b>VOZÍKY NA NÁŘADÍ A PRACOVNÍ STOLY</b> 6÷11</p> 	<p><b>DIAGNOSTIKA</b> 40÷43</p> 
<p><b>NÁŘADÍ V PLASTOVÝCH NEBO PĚNOVÝCH PODESTÁCH</b> 12-13</p> 	<p><b>OLEJ A FILTRY</b> 44÷46</p> 
<p><b>KLÍČE</b> 14÷17</p> 	<p><b>MOTOR</b> 47÷50</p> 
<p><b>ŠROUBOVÁKY</b> 17</p> 	<p><b>ČIŠTĚNÍ</b> 51</p> 
<p><b>HLAVICE A RÁČNY</b> 18-19</p> 	<p><b>KOLA A BRZDY</b> 52÷57</p> 
<p><b>MOMENTOVÉ KLÍČE</b> 20÷22</p> 	<p><b>PŘEVODOVKA</b> 57-58</p> 
<p><b>KLEŠTĚ</b> 22-23</p> 	<p><b>ODPRUŽENÍ</b> 57-58</p> 
<p><b>VRTÁKY A ZÁVITNÍKY</b> 23</p> 	<p><b>KAROSÉRIE</b> 59÷62</p> 
<p><b>STAHOVÁKY A VYTAHOVÁKY</b> 24</p> 	<p><b>PÉČE O AUTO</b> 63-64</p> 
<p><b>KLADIVA A DLÁTA</b> 25</p> 	<p><b>ZVEDÁKY</b> 65÷70</p> 
<p><b>VŠEOBECNÁ ÚDRŽBA</b> 25-26</p> 	<p><b>ROBUR</b> 70</p> 
<p><b>MĚŘICÍ NÁSTROJE</b> 26</p> 	<p><b>NÁŘADÍ PRO MOTOCYKLY</b> 71</p> 
<p><b>BETA CHEMICALS</b> 27</p> 	<p><b>NÁŘADÍ PRO JÍZDNÍ KOLA</b> 72</p> 
<p><b>OSVĚTLENÍ</b> 28-29</p> 	<p><b>PNEUMATICKÉ NÁŘADÍ</b> 73÷78</p> 
<p><b>AKU NÁŘADÍ</b> 30-31</p> 	<p><b>BEZPEČNOSTNÍ OBUV</b> 80÷84</p> 
<p><b>NÁŘADÍ IZOLOVANÉ DO 1000V</b> 32-33</p> 	<p><b>PRACOVNÍ ODĚVY</b> 85÷88</p> 
<p><b>NAVIJÁKY</b> 34</p> 	<p><b>BETA COLLECTION</b> 89</p> 



# RSC50 2.0

**NOVINKA**

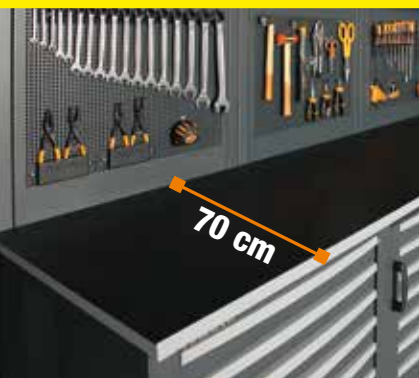

Díleňský nábytek RSC50, byl modernizován na nový, **revoluční RSC50 2.0**,

s **NOVOU PRACOVNÍ DESKOU O HLOUBCE 70 CM**,

pro velkou, pohodlnou a funkční pracovní plochu. Může být vybaven svěrákem, což umožňuje provádění náročných prací.



## SESTAVA DÍLENSKÉHO NÁBYTKU RSC50 2.0 D

**NOVINKA**

**RSC50 2.0 D/223UT**

050001092

Sestava díleňského nábytku RSC50 2.0 se sadou 224 kusů nářadí

Sestava obsahuje:

- 1 pracovní desku, 1 495 x 700 mm (RSC50 2.0 NPG/2-1.5MT)
- 1 pevný modul se 7 zásuvkami (RSC50 2.0 M7)
- 1 pevný dvoudveřový modul (RSC50 2.0 MA)
- 2 nástěnné skříňky (RSC50 2,0 PM)
- 2 horní děrované panely na nářadí (RSC50 2.0 PFS)
- 2 spodní děrované panely na nářadí (RSC50 2.0 PFI)
- 2 páry pravých/levých sloupků (RSC50 2.0 P/2MDX-SX)
- 1 jednodveřová skříň na nářadí (RSC50 2.0 A1)

~~251 580 Kč~~  
**95 887 Kč**

V ceně sada **223**  
**KUSŮ NÁŘADÍ** **Beta**

v hodnotě

**36 154 Kč**



276 kg

2000 mm  
760 mm  
2095 mm

26



**M301**

29



**M302**

15



**M304**

153



**M306**

1/4"

1/2"

# ZÍSKEJTE NOVÝ VZHLED!

RENOVUJTE SVOU DÍLNU NÁKUPEM  
SESTAVY DÍLENSKÉHO NÁBYTKU  
RSC50 2.0 D NEBO RSC50 2.0 F  
A **Beta**  
SE POSTARÁ O NÁŘADÍ!

100%  
MADE  
By  
Beta

## SESTAVA DÍLENSKÉHO NÁBYTKU RSC50 2.0 F NOVINKA

RSC50 2.0 F/445UT

050001096

V ceně  
sada

445

KUSŮ NÁŘADÍ **Beta**

v hodnotě

55 635 Kč

### Sestava dílenského nábytku RSC50 2.0 se sadou 411 kusů nářadí

Sestava obsahuje:

- 1 pracovní desku, 2 240x700 mm (RSC50 2.0 NPG/3-2.2MT)
- 1 pevný modul se 7 zásuvkami (RSC50 2.0 M7)
- 1 vozík na nářadí se 7 zásuvkami (RSC50 2.0 C7)
- 1 pevný servisní modul se 2 zásuvkami (RSC50 2.0 MS-2C)
- 3 nástěnné skříňky (RSC50 2,0 PM)
- 3 horní děrované panely na nářadí (RSC50 2.0 PFS)
- 3 spodní děrované panely na nářadí (RSC50 2.0 PFI) • 3 páry pravých/levých sloupků (RSC50 2.0 P/2MDX-SX)
- 1 dvoudveřová skříň na nářadí (RSC50 2.0 A2)

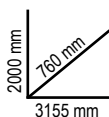

411 kg



445 280 Kč

151 775 Kč

40



M25

15



M304

33



M118



RÁZOVÁ PNEUM.  
UTAHOVAČKA  
1927P

116



M105

161



M66

25



M213

55



M266

14"

3/8"

12"

# C45PRO 2.0



## C45PRO 2.0 D

### Sestava dílenského nábytku C45PRO 2.0:

Sestava obsahuje:

- 1 pevný modul se 7 zásuvkami (C45PRO 2.0 M7)
- 1 pevný dvoudveřový modul (C45PRO 2.0 MA)
- 1 vozík na nářadí se 7 zásuvkami (C45PRO 2.0 C7)
- 1 pevný servisní modul (C45PRO 2.0 MS)
- 1 pevný modul s 5 zásuvkami (C45PRO 2.0 M5)
- 1 pevný dvoudveřový modul (C45PRO 2.0 MA)
- 5 děrovaných panelů na nářadí (C45PRO 2.0 PF)
- 5 nástěnných skříňek (C45PRO 2,0 PM)
- 7 držáků na zeď, široký typ (C45PRO 2.0 SL)
- 2 držáky na zeď, úzký typ (C45PRO 2.0 SS)
- 2 jednodveřové skříňe (C45PRO 2.0 AS1)

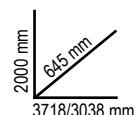

### C45PRO 2.0 DX

045002031

292-840 Kč

150 004 Kč

- 1 pracovní desku z MDF a nerezové oceli, rozměry 2 040 x 615 mm (C45PRO 2.0 PXE/3-2.0MT)
- 1 pracovní desku z MDF a nerezové oceli, rozměry 1 360 x 615 mm (C45PRO 2.0 PXE/2-1.3MT)
- 1 rohovou sestavu s pracovní deskou z MDF a nerezové oceli, (C45PRO 2.0 CORNER/X)



640 kg

### C45PRO 2.0 DW

045002032

285-320 Kč

150 004 Kč

- 1 vícevrstvou dřevěnou pracovní desku, rozměry 2 040x615 mm (C45PRO 2.0 PWE/3-2.0MT)
- 1 vícevrstvou dřevěnou pracovní desku, rozměry 1 360x615 mm (C45PRO 2.0 PWE/2-1.3MT)
- 1 rohovou sestavu s vícevrstvou dřevěnou pracovní deskou (C45PRO 2.0 CORNER/W)



606 kg

## C45PRO 2.0 A

### Sestava dílenského nábytku C45PRO 2.0

Sestava obsahuje:

- Pevný servisní modul (C45PRO 2.0 MS)
- Pevný modul se 7 zásuvkami (C45PRO 2.0 M7)
- Pevný dvoudveřový modul (C45PRO 2.0 MA)
- 3 nástěnné skříňky (C45PRO 2,0 PM)
- 3 děrované panely na nářadí (C45PRO 2.0 PF)
- 2 držáky na zeď, úzký typ (C45PRO 2.0 SS)
- 2 držáky na zeď, široký typ (C45PRO 2.0 SL)

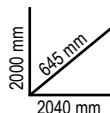

### C45PRO 2.0 AX

045002003

102-230 Kč

52 599 Kč

- Pracovní desku z MDF a nerezové oceli, rozměry 2 040 x 615 mm (C45PRO 2.0 PXE/3-2.0MT)
- 2 040 x 615 mm (C45PRO 2.0 PXE/3-2.0MT)



234,50 kg

### C45PRO 2.0 AW

045002004

99-440 Kč

52 599 Kč

- Vícevrstvou dřevěnou pracovní desku, rozměry 2 040 x 615 mm (C45PRO 2.0 PWE/3-2.0MT)



219 kg



## NOVINKA



Dílenský nábytek C45PRO byl modernizován na C45PRO 2.0.

Nyní je ještě praktičtější,

**PROTOŽE MÁ NOVOU PRACOVNÍ DESKU HLUBOKOU 61,5 CM,**  
čímž reagujeme na nejnáročnější požadavky profesionálů.

**PRAKTICKÝ A PROFESIONÁLNÍ**

61,5cm

## C45PRO 2.0

## Sestava dílenského nábytku C45PRO 2.0

Sestava obsahuje:

- Vozík na nářadí se 7 zásuvkami (C45PRO 2.0 C7)
- Pevný servisní modul (C45PRO 2.0 MS)
- 3 děrované panely na nářadí (C45PRO 2.0 PF)
- 3 nástěnné skříňky (C45PRO 2.0 PM)
- 3 držáky na zeď, široký typ (C45PRO 2.0 SL)
- 1 držák na zeď, úzký typ (C45PRO 2.0 SS)
- 1 dvoudveřová skříň (C45PRO 2.0 A)

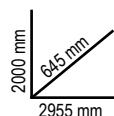

## C45PRO 2.0 X

045002001

145 800 Kč

77 646 Kč

- Pracovní desku z MDF a nerezové oceli, rozměry 2 040x615 mm (C45PRO 2.0 PXE/3-2.0MT)



334 kg

## C45PRO 2.0 W

045002002

143 020 Kč

77 646 Kč

- Vícevrstvou dřevěnou pracovní desku, rozměry 2.040x615 mm (C45PRO 2.0 PWE/3-2,0MT)



318 kg

## C45PRO 2.0 B

## Sestava dílenského nábytku C45PRO 2.0

Sestava obsahuje:

- Pevný modul s 5 zásuvkami (C45PRO 2.0 M5)
- Pevný dvoudveřový modul (C45PRO 2.0 MA)
- 2 nástěnné skříňky (C45PRO 2.0 PM)
- 2 děrované panely na nářadí (C45PRO 2.0 PF)
- 2 držáky na zeď, široký typ (C45PRO 2.0 SL)
- 1 držák na zeď, úzký typ (C45PRO 2.0 SS)
- 1 jednodveřová skříň (C45PRO 2.0 A)

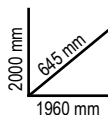

## C45PRO 2.0 BX

045002021

91 620 Kč

47 033 Kč

- Pracovní desku z MDF a nerezové oceli, rozměry 1 360x615 mm (C45PRO 2.0 PXE/2-1.3MT)



206 kg

## C45PRO 2.0 BW

045002022

88 840 Kč

47 033 Kč

- Vícevrstvou dřevěnou pracovní desku, rozměry 1 360x615 mm (C45PRO 2.0 PWE/2-1.3MT)

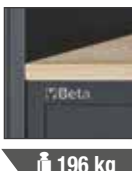

196 kg



NEJKOMPLETNĚJŠÍ **Beta SADA**
**A V CENĚ JE ZAHRNUTÝ VOZÍK NA NÁŘADÍ RSC24!**

# NEJKOMPLETNĚJŠÍ SADA BETA

**2400 RSC24/8-VAL**

024004007

 Sada **445** kusů nářadí pro *AUTOMOTIVE* **14"** **38"** **12"**

**M25**

**M304**

**M118**

**RÁZOVÁ PNEUM.  
UTAHOVAČKA  
1927P**

**M105**

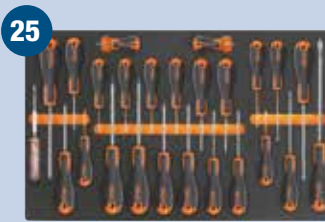
**M66**

**M213**

**M266**
~~164 880 Kč~~

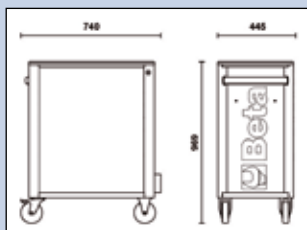
# 55 635 Kč

**Ušetřete  
až 109 245 Kč**

Extra velká sada

**ZAHRNUJE:  
VOZÍK NA NÁŘADÍ  
RSC24/8-FO**
**Vozík na nářadí  
RSC24/8-FO**

 8 zásuvek (588x367 mm), s pojezdy  
s kuličkovými ložisky  
• 6 zásuvek, výška 70 mm  
• 2 zásuvky, výška 140 mm

**AKCE PLATÍ POUZE  
S RSC24 ORANŽOVÝ (RSC24/8-FO)**



## 2400 RSC24/7-VAS

024004048

Sada **223** kusů nářadí pro *AUTOMOTIVE* **14"** **12"**



M301



M302



M304



M306

~~85 770 Kč~~  
**36 154 Kč**

*Střední sada*

**Ušetřete až 49 616 Kč**

### ZAHRNÚJE: VOZÍK NA NÁŘADÍ RSC24/8-FO

AKCE PLATÍ POUZE S RSC24 ORANŽOVÝ (RSC24/7-FO)

#### Vozík na nářadí RSC24/7-FO

- 7 zásuvek (588x367 mm), s pojezdy s kuličkovými ložisky:
- 5 zásuvek, výška 70 mm
- 1 zásuvka, výška 140 mm
- 1 zásuvka, výška 210 mm



## RSC24

### Vozík na nářadí

- Pracovní deska vyztužená ABS
- Víceúčelová horní deska s 8 otvory pro uložení šroubováků
- Dna zásuvek jsou chráněny pěnovými gumovými rohožemi
- 4 kolečka Ø 125 mm: 2 pevná a 2 říditelná (jedno s brzdou)
- Každá zásuvka pojme až 4 pěnové nebo plastové podesty
- Přední centrální bezpečnostní zámek
- Statická nosnost: 800 kg
- Vestavěný držák na láhev (lze použít na obě strany)

#### Lze přidat následující příslušenství:

- Dřevěná pracovní deska 2400 RSC24/PL
- Děrovaný panel na nářadí 2400 RSC24/PF
- Skládací police 2400 RSC24/MP
- Držák dokumentů 2400 RSC24/PD
- Držák role papíru 2400 RSC24/PC
- Držák na počítač 2400 RSC24/SPC



	Ral 2011	Ral 2011	Ral 9006	Ral 3000	Ral 5015	Ral 7016	Ral 9005	kg	Kč
		Ral 7016	Ral 7016	Ral 7016	Ral 7016				
<b>RSC24/5</b>	024004050	024004051	024004052	024004053	024004056	024004057	024004059	60	<del>26 420 Kč</del> <b>14 446 Kč</b>
<b>RSC24/6</b>	024004060	024004061	024004062	024004063	024004066	024004067	024004069	62	<del>28 440 Kč</del> <b>16 116 Kč</b>
<b>RSC24/7</b>	024004070	024004071	024004072	024004073	024004076	024004077	024004079	63	<del>30 620 Kč</del> <b>17 229 Kč</b>
<b>RSC24/8</b>	024004080	024004081	024004082	024004083	024004086	024004087	024004089	66	<del>33 020 Kč</del> <b>18 621 Kč</b>

## RSC24AXL

### Dlouhý vozík na nářadí se 7 zásuvkami a systémem proti převrácení

- Nová pracovní deska vyztužená ABS s 8 otvory pro uložení šroubováků a 6 přihrádkami na malé nástroje
- Robustní nylonová přední strana s držáky na štítky
- Dna zásuvek jsou chráněny pěnovými gumovými rohožemi
- 4 kolečka Ø 125 mm: 2 pevná a 2 říditelná (jedno s brzdou)
- Přední centralizovaný bezpečnostní zámek
- Statická nosnost je 1.000 kg
- Integrovaný držák lahví (lze aplikovat na obě strany)
- Každá zásuvka pojme až 6 pěnových nebo plastových podest
- Lze přibjednat níže uvedené příslušenství:
  - Dřevěná pracovní deska 2400 RSC24/PL
  - Držák dokumentů 2400 RSC24//PD-A
  - Držák na papírové role 2400 RSC24/PC-A

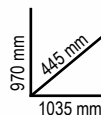

	Ral 2011	Ral 3000	Ral 7016	n°	↓ max	kg	Kč
<b>RSC24AXL/7</b>	Ral 7016	Ral 7016	Ral 7016	5	70 mm	30 kg	<del>43 020 Kč</del> <b>24 465 Kč</b>
				1	140 mm	35 kg	
				1	210 mm	35 kg	
<b>RSC24AXL/8</b>				6	70 mm	30 kg	<del>46 050 Kč</del> <b>26 135 Kč</b>
				2	140 mm	35 kg	
				8	70 mm	30 kg	
<b>RSC24AXL/9</b>				1	140 mm	35 kg	<del>48 960 Kč</del> <b>27 805 Kč</b>

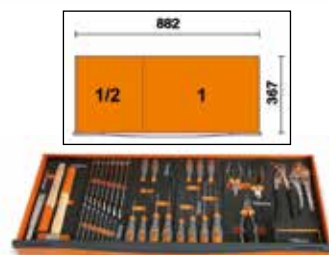

## RSC28

### Vozík na nářadí SuperTank s dřevěnou pracovní deskou a 10 zásuvkami

- 5 bočních zásuvek:
  - 4 zásuvky, výška 70 mm
  - 1 zásuvka, výška 210 mm
- 5 předních zásuvek:
  - 4 zásuvky, výška 70 mm
  - 1 zásuvka, výška 210 mm

- Vlastnosti:
- Rychlý, bezpečný systém otevírání a zavírání zásuvek s nylonovým a sklolaminátovým čelem
  - Dna zásuvek jsou chráněny pěnovými gumovými rohožemi • 4 kolečka Ø 150 mm: 2 pevná a 2 říditelná s brzdou
  - 2 centralizované bezpečnostní zámky
  - Dřevěná pracovní deska s otvory na svěrák (svěrák 1599F/150 - 1599GI/150 se objednává samostatně)
  - 4 držáky lahví (2 přední a 2 zadní)
  - 6 bočních přihrádek na nářadí
  - Boční skříňka se sklopnými dvířky a zámek
  - Prostor s plastovou dolní částí a výškou 135 mm pod pracovní deskou

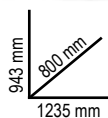

130 kg



	Ral 2011	Ral 7016	Ral 3000	n°	↓ Max
	028003001	028003007	028003003	8	70 mm / 25 kg
				2	210 mm / 30 kg



84 260 Kč  
**46 729 Kč**

NOVINKA

## RSC24AXXL

61-230 Kč  
34 889 Kč

**Dlouhý vozík na nářadí s 8 zásuvkami a systémem proti převrácení**

- 1 zásuvka (176x367 mm) s pojezdy s kuličkovými ložisky;
- 7 zásuvek (882x367 mm) s pojezdy s kuličkovými ložisky:  
6 zásuvek, výška 70 mm  
1 zásuvka, výška 140 mm
- Pracovní deska z MDF a nerezové oceli s 6 přihrádkami a otvory pro svěráky 1599F/125 nebo 1599GI/125 (nutno objednat samostatně)
- Pevné nylonové čelo zásuvek s vestavěným držákem štítků
- Dna zásuvek jsou chráněny pěnovými gumovými rohožemi
- Výsuvná boční zásuvka s pojezdy s kuličkovými ložisky, s policí a zámkem
- 4 kolečka, Ø 150 mm: 2 pevná a 2 říditelná s brzdou
- 3 bezpečnostní zámků
- Vestavěný držák na role papíru
- Vestavěný držák na láhve
- Statická nosnost: 1,100 kg
- Lze umístit následující podesty:  
až 8 plastových nebo pěnových podest do zásuvky 1 176x367 mm  
až 6 plastových nebo pěnových podest do zásuvky 882x367 mm

131 kg

kg  
1100



Ral 2011	Ral 3000	Ral 7016
024004781	024004783	024004787

n°		Max
1	70 mm (1.176x367 mm)	40 kg
6	70 mm (882x367 mm)	30 kg
1	140 mm (882x367 mm)	35 kg



1020mm  
550 mm  
1330 mm



## C45PRO 2.0 MWS

**Modul na kolečkách se 7 zásuvkami a pracovní deskou pro sestavu dílenského nábytku C45PRO**

- 1 zásuvka (1248x406 mm) s pojezdy s kuličkovými ložisky
- 6 zásuvek (782x406 mm) s pojezdy s kuličkovými ložisky:  
5 zásuvek výška 65 mm  
1 zásuvka výška 145 mm
- Dna zásuvek jsou chráněny pěnovými gumovými rohožemi
- Lze vybavit podestami
- 1 skříňka s dvířky a vnitřní policí, vnitřní rozměry 504x424x597 mm
- Vestavěný odpadkový koš
- Vestavěný držák role papíru
- 4 odolná kolečka, Ø 150 mm, 2 pevná a 2 říditelná s brzdou
- Přední centrální zámek
- Lze vybavit svěrákem (1599P/150, nutno objednat samostatně)

1042 mm  
463 mm  
1780 mm



n°		Max
5	65 mm	25 kg
1	105 mm	40 kg
1	145 mm	30 kg

### C45PRO 2.0 MWS/X

045000181

49-470 Kč  
26 540 Kč

- Pracovní deska (1.680 mm) z MDF a nerezové oceli

126 kg



### C45PRO 2.0 MWS/W

045000191

48-200 Kč  
26 540 Kč

- Vícevrstvá dřevěná pracovní deska (1.680 mm)

122 kg



# NOVÁ ŘADA PRACOVNÍCH STOLŮ

# NOVINKA MODULÁRNÍ

Beta uvádí na trh novou řadu pracovních stolů MODULAR, aby si profesionálové mohli od začátku nakonfigurovat svá pracoviště a přizpůsobit jejich individuálním požadavkům.

- Vícevrstvá dřevěná pracovní deska (2 100 x 750 mm), tloušťka 38 mm
- Přední centrální zámek
- Ocelový rám se 4 nosnými nohama
- Otvory pro svěrák (1599F/150 - 1599GI/150, nutno objednat samostatně)
- 2 spodní půlené police na předměty, 1 788x335 mm; tloušťka: 40 mm
- Statická nosnost: 800 kg, rovnoměrně rozložená
- Lze připevnit k podlaze

Sada se 4 děrovanými panely na nářadí obsahuje:

- 3 nosné podpěry
- 6 sloupků 400 mm
- 2 spodní panely 1 015 mm; na které lze umístit 19" lištu se zásuvkami (nutno objednat samostatně)
- 4 děrované panely na nářadí, 1 015 x 25 x 400 mm



## C58BC-W2,1 4C+SVR

51 780 Kč  
27 805 Kč

Pracovní stůl, dlouhý 2,1 m, s vícevrstvou dřevěnou pracovní deskou a 4 zásuvkami

- 4 zásuvky (367x588 mm) s pojezdy s kuličkovými ložisky:
  - 2 zásuvky, výška 70 mm
  - 2 zásuvky, výška 140 mm
- Dna zásuvek jsou chráněny pěnovými gumovými rohožemi

- Do každé zásuvky lze umístit až 4 plastové nebo pěnové podesty



Ral 2011	Ral 7016
Ral 7016	
058000723	058000727



## C58BC-W2,1 4CA+SVR

57 600 Kč  
30 841 Kč

Pracovní stůl, dlouhý 2,1 m, s vícevrstvou dřevěnou pracovní deskou, 4 zásuvkami a modulem s dvířky

- 1 modul s dvířky a zámek
- 4 zásuvky (367x588 mm) s pojezdy s kuličkovými ložisky:
  - 2 zásuvky, výška 70 mm
  - 2 zásuvky, výška 140 mm
- Dna zásuvek jsou chráněny pěnovými gumovými rohožemi

- Do každé zásuvky lze umístit až 4 plastové nebo pěnové podesty



Ral 2011	Ral 7016
Ral 7016	
058000733	058000738



## RSC51

### Servisní vozík na nářadí se 3 zásuvkami

- Pracovní deska vyztužená ABS, pevná a robustní
- Víceúčelová horní část s hranami proti padání nástrojů a 8 otvorů pro šroubováky
- 3 zásuvky (588x367 mm) s pojezdy s kuličkovými ložisky, výška 70 mm
- Dna zásuvek jsou chráněny gumovými rohožemi
- Každá zásuvka pojme až 4 pěnové nebo plastové podesty
- Přední centralizovaný bezpečnostní zámek
- Včetně praktického držáku šroubováku
- 2 boční vestavěné držáky na spreje
- Velká spodní police chráněná rohoží proti olejům
- 4 kolečka, Ø 125 mm: 2 pevná a 2 říditelná (1 s brzdou)
- Statická nosnost: 400 kg
- Kapacita každé zásuvky: 15 kg, rovnoměrně rozloženo



kg  
400

17 410 Kč  
9 614 Kč

38 kg

n°	Max
3	70 mm 15 kg



Ral 2011	Ral 3000	Ral 7016
051000300	051000303	051000307

890 mm  
460 mm  
770 mm

## C51

### Vozík

- 3 vrchní části pokryté protiskuzovou vroubkovanou pryží
- 2 možnosti upnutí středové police
- 4 kolečka, Ø 100 mm: 2 pevná a 2 říditelná (1 s brzdou)
- Statická nosnost: 200 kg (rozložena mezi 3 police)



8 700 Kč  
4 883 Kč

kg  
200

21 kg



Ral 2011	Ral 7016	Ral 3000
051000001	051000002	051000003

900 mm  
450 mm  
800 mm

## C25

### Vozík na nářadí

- Odklápěcí víko
- 1 zásuvka
- Přehrádka na nářadí chráněná podlázkami z pěnové pryže
- Police chráněné podlázkami odolnými proti oleji a palivu
- 4 kolečka ø 100 mm: 2 pevná a 2 otočné (1 s brzdou)
- Bezpečnostní zámek
- Na opačné straně je možné přidat další polici M4
- Prázdná plastová podesta pro 1/2" hlavice a příslušenství (024990104)
- Součástí dodávky může být rovněž držák role papíru, položka 2499PC



19 940 Kč  
10 828 Kč



31,5 kg

810 mm  
450 mm  
840/1220 mm

## 3069

030690000

### Ruční paletový vozík

#### Vlastnosti:

- 2 řídicí kolečka z PU, 200x50 mm
- dvojité válečky z PU, 80x70 mm
- válečky pod vidlemi usnadňují nakládání palet
- regulace rychlosti spouštění
  - bezpečnostní ventil proti přetížení
  - 3polohová ovládací páka



kg  
2500

69,5 kg

1150 mm

#### Technické údaje:

- maximální kapacita: 2500 kg
- celková délka: 1550 mm
- délka vidlí: 1150 mm
- celková šířka: 540 mm
- šířka vidlí: 160 mm
- výška oje: 1230 mm
- max. výška zdvihu: 115 mm
- průchod pro skladování palet: 800x1200, podélně: 1805 mm
- poloměr otáčení: 1347 mm

21 990 Kč  
9 842 Kč



## 5904VA/T

059040416

49 300 Kč

27 552 Kč

Doporučeno s: RSC23T - RSC24 - RSC24A - RSC24AXL - RSC24AXL/P7 - RSC24AXXL - RSC24L/7 - RSC24L-CAB - C37 - C39 - C39SM - C39MD - RSC28 - C59 - C58BC - RSC55 - RSC50 2.0

Sada 102 kusů nářadí v pěnových podestách

12<sup>99</sup>

Množství/Popis

	Beta N.	TR
21 čokploché klíče 6-7-8-9-10-11-12-13-14-15-16-17-18-19-20-21-22-24-27-30-32 mm		42 T05 +T06
8 oboustranné otevřené klíče 6x7-8x9-10x11-12x13-14x15-16x17-18x19-20x22 mm		55 T33
9 lomené zástrčné šestihřanné klíče $\odot$ 1,5+10 mm	96/SC9	T33
6 lomené zástrčné šestihřanné klíče s rukoje $\odot$ 2-2,5-3-4-5-6 mm	96T	T52
8 klíče s T-rukojeť, kloubem a nástrčnou šestihřannou hlavici $\odot$ 7-8-10-12-13-14-17-19 mm	952	T63
19 šestihřanné nástrčné hlavice 1/2" $\odot$ 10-11-12-13-14-15-16-17-18-19-20-21-22-23-24-26-27-30-32 mm	920A	T83
1 prodloužení 1/2", 125 mm 125 mm	920/21	T83
1 prodloužení 1/2", 255 mm	920/22	T83
1 kloub 1/2"	920/25	T83
1 vratidlo 1/2", 305 mm	920/42	T83
1 ráčna 1/2" $\odot$	920/55	T83
1 boční stípací kleště pro velkou zátěž $\Sigma$ 160 mm	1084BM	T137
1 kombinované kleště lesklé chromované $\Sigma$ 180 mm	1150BM	T137
1 kleště s dlouhými čelistmi $\bullet$ 160 mm	1166BM	T137
1 kleště na pojistné kroužky rovné, vnitřní $\odot$ 180 mm	1032	T145
1 kleště na pojistné kroužky zahnuté, vnitřní $\odot$ 170 mm	1034	T145
1 kleště na pojistné kroužky rovné, vnější $\bullet$ 175 mm	1036	T145
1 kleště na pojistné kroužky zahnuté, vnější $\bullet$ 175 mm	1038	T145
1 samosvorné kleště 240 mm	1052	T153
1 SIKO kleště 250 mm 250 mm	1048N	T153
7 ploché šroubováky $\bullet$ 2,5x50 -3x75 - 3,5x100 - 4x125 -5,5x100 - 5,5x150 - 6,5x150 mm	1262	T199
6 křížové šroubováky Phillips $\oplus$ PH0x60 - PH0x100 - PH1x80 - PH1x120 - PH2x100 - PH2x150 mm		1262 T202
2 ploché sekáče, žebrovaný typ, 100-200 mm	35	T234
1 inženýrské kladivo 300 g	1370	T234
1 palička s měkkými úderníky, $\varnothing$ 35 mm	1390	T234
1 prázdná plastová podesta	VP5	



## M01

024500001

12 580 Kč

7 312 Kč



42 6-7-8-9-10-11-12-13-14-15-16-17-18-19-20-21-22-24-27-30-32-36 mm

## M05

024500005

6 200 Kč

3 491 Kč



42

6-7-8-9-10-11-12-13-14-15-16-17-18-19-20-21 mm

## M45

024500045

9 110 Kč

5 161 Kč



142

8-9-10-11-12-13-14-15-16-17-18-19 mm

## M46

024500046

10 740 Kč

5 541 Kč



142SN

8-9-10-11-12-13-14-15-16-17-18-19 mm

1,4 kg

## M50

024500050

3 690 Kč

2 100 Kč



96T

$\odot$  2-2,5-3-4-5-6-7-8 mm

1,1 kg

## M55

024500055

2 425 Kč

1 392 Kč

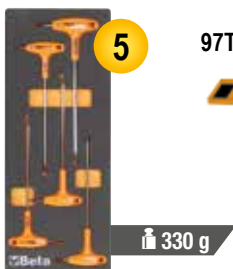

97TTX

$\odot$  T10-T15-T20-T25-T30

330 g

## M63

024500063

9 790 Kč

5 743 Kč



$\odot$  952

7-8-10-12-13-14-17-19 mm

3,4 kg

### M69

024500069

8-360 Kč  
4 706 Kč

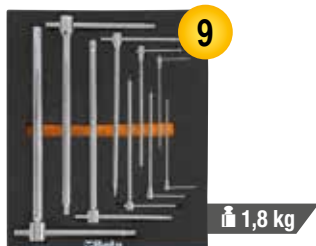

9

○ 951 2,5-3-4-5-6-8-10-12-14 mm

1,8 kg

### M118

024500118

28-180 Kč  
13 900 Kč



33

12"

8 kg

PRO ZÁSUVKY  
O VÝŠCE 140 M

- 1927P 1750 Nm  
720L ○ 13-17-19-21-22-24 mm  
720ME ○ 5-6-8-10-12-14-17-19 mm  
720 ○ 10-12-13-14-15-16-17-18-19-21-22-24-27-30-32 mm  
720LC ○ 17-19-21 mm

### M100

024500100

34-200 Kč  
16 673 Kč



98

14" 12"

6,7 kg

- 895/1 - 895/3 - 895/6  
○ 900 4-4,5-5-5,5-6-7-8-9-10-11-12-13-14 mm  
○ 900L 5-6-7-8-9-10-11-12-13 mm  
○ 900ME 3-4-5-6-7 mm  
● 900LP 0,8x4-1x5,5-1,2x6,5-1,2x8 mm  
● 900PH PH1-PH2-PH3-PH4  
○ 900TX T10-T15-T20-T25-T27-T30-T40  
900/20 50 mm - 900/20L 100 mm  
900/21 150 mm  
900/25  
900BG/30  
900/42
- 900/55  
○ 920A 8-10-11-12-13-14-15-16-17-18-19-20-21-22-23-24-26-27-28-30-32 mm  
920/15 - 920/25  
920AN/125 125 mm  
920AN/250 250 mm  
920/42  
○ 920/55  
○ 920FTX 10-12-14-16-18-20-22-24 mm  
○ 920AL 10-12-13-14-15-16-17-18-19-21-22 mm

### M129

024500129

12-510 Kč  
7 489 Kč



13

3,4 kg

- 1032 180 mm  
○ 1034 170 mm  
● 1036 175 mm  
● 1038 175 mm  
1048N 250 mm
- 1052 240 mm  
1082BM 160 mm  
1098 220 mm  
1112 250 mm  
1128BM 145 mm
- 1150BM 180 mm  
1166BM 160 mm  
1168BM 160 mm

### M213

024500213

6-200 Kč  
3 593 Kč

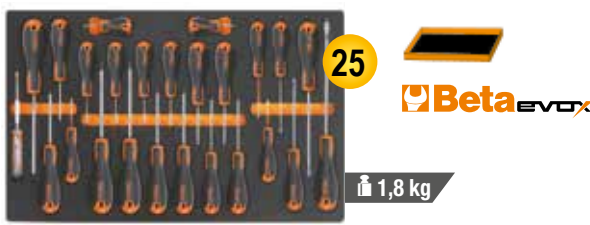

25

Beta evox

1,8 kg

- 1201E 2,5x50-3x75-4x100-5,5x125-6,5x150-8x200 mm  
● 1201EN 4x30 mm  
○ 1202E PH0x60-PH1x80-PH2x100-PH3x150 mm  
○ 1202EN PH1x30 mm  
○ 1207E/TX T6-T7-T8-T9-T10-T15-T20-T25-T27-T30-T40-T45  
● 1253 3,5x100 mm

### M105

024500871

37-180 Kč  
18 064 Kč



116

14" 38" 12"

7,7 kg

- 900 4-4,5-5-5,5-6-7-8-9-10-11-12-13-14 mm  
○ 900L 5-6-7-8-9-10-11-12-13 mm  
○ 96BPC/SC9 1,5-2-2,5-3-4-5-6-8-10 mm  
895/1 - 895/3 - 895/6  
○ 900ME 3-4-5-6-7 mm  
● 900LP 0,8x4-1x5,5-1,2x6,5-1,2x8 mm  
● 900PH PH1-PH2-PH3-PH4  
○ 900TX T10-T15-T20-T25-T27-T30-T40  
900/16 □ 1/4 - ■ 3/8  
900/... 50-100-150 mm  
900/25 - 900BG/30 - 900/42  
○ 900/55  
○ 910A 6-7-8-9-10-11-12-13-14-15-16-17-18-19-20-21-22 mm
- 910/15 □ 3/8 - ■ 1/4  
910/16 □ 3/8 - ■ 1/2  
910/21 125 mm  
910/22 250 mm  
910/25 - 910/42  
○ 910/55  
○ 920A 8-10-11-12-13-14-15-16-17-18-19-20-21-22-23-24-26-27-28-30-32 mm  
□ 1/2 - ■ 3/8  
920/15  
920/25  
920AN 125 - 250 mm  
920/42  
○ 920/55  
○ 956E 16-17,8-20,8 mm

### M230

024500230

11-820 Kč  
6 831 Kč



25

3,2 kg

- 30 Ø 2-3-4 mm  
31 Ø 2-3-4-5-6-8 mm  
32 Ø 4 mm  
34 150 mm  
35 200-250 mm  
36 125 mm
- 1370 500 g  
1390 Ø 35 mm  
1692 3 m  
1712  
■ 1719BMA/Q 200 mm  
▲ 1719BMA/T 200 mm
- 1719BMA/P 200 mm  
▶ 1719BMA/M 200 mm  
● 1719BMA/R 200 mm  
1737NX  
1771 170 mm

# 42

## IKONICKÝ KLÍČ BETA

### Stylový, tenký tvar vylepšený štíhlým profilem, lehčí na dotek

Síla, odolnost a ergonomický design klíčů Beta dosahují ještě vyšších hodnot, aby poskytly uživateli nejlepší možný nástroj. Výrobní proces probíhá v našich továrnách v Sovico a Sulmona, na základě nejmodernější automatizační technologie a nejlépe vyškolených pracovníků

#### ERGONOMICKÝ

Odsazené očko má úhel 15° pro ochranu ruky. Tvar je získán z formy; později se neohne



#### SILNÝ

Hodnoty utahovacího momentu se více než zdvojnásobily ve srovnání s požadavky, které mají být splněny podle normy ISO 1711

#### ODOLNÝ

Pozoruhodná pevnost: v případě nesprávného použití se klíč ohne, aniž by se náhle a nebezpečně zlomil



### 42/SP15

000421078

5 490 Kč

3 036 Kč

**Sada 15 očkoplochých klíčů s držákem**

6-7-8-9-10-11-12-13-14-15-16-17-19-22-24 mm



### 42/SP25

000421085

13 570 Kč

7 767 Kč

**Sada 25 očkoplochých klíčů s plechovým stojanem**

6-7-8-9-10-11-12-13-14-15-16-17-18-19-20-21-22-23-24-25-26-27-28-30-32 mm



### 55/B12N

000550164

4 250 Kč

2 479 Kč

**Sada 12 oboustranných plochých klíčů (klíče 55) v rolovacím pouzdře z odolného polyesteru**

6x7-8x9-10x11-12x13-14x15-16x17-18x19-20x22-21x23-24x26-25x28-30x32 mm



### 83/S5

000830085

3 800 Kč

2 176 Kč

**Sada 5 zahnutých oboustranných očkových klíčů**

10x12-11x13-15x17-16x18-19x22 mm



### 90/B8N

000900156

3 580 Kč

2 100 Kč

**Sada 8 vyhnutých oboustranných očkových klíčů v rolovacím pouzdře z odolného polyesteru**

6x7-8x9-10x11-12x13-14x15-16x17-18x19-20x22 mm





### 142SN/SC9

001420259

7-410 Kč  
4 250 Kč

Sada 9 ráčnových očkoplochých klíčů s kloubem (klíče 142SN) a kompaktním držákem

8-10-11-12-13-14-15-17-19 mm



### 142/SC9I

001420087

6-180 Kč  
3 542 Kč

Sada 9 obousměrných ráčnových očkoplochých klíčů s kompaktním držákem

8-10-11-12-13-14-15-17-19 mm



### 141/B9

001410069

5-440 Kč  
2 758 Kč

Sada 9 přímých očkoplochých ráčnových klíčů v rolovacím pouzdře

8-10-11-12-13-14-15-17-19 mm



### 94/S6

000940050

3-660 Kč  
1 645 Kč

Sada 6 oboustranných polootevřených očkových klíčů

8x10-10x11-11x13-12x14-17x19-19x22 mm



### 95FTX/S4

000950325

1-610 Kč  
810 Kč

Sada 4 oboustranných přímých klíčů Torx®

E6xE8-E10xE12  
E14xE18-E20xE24



### 186 8-32

001860008

1-405 Kč  
810 Kč

Samojistící stavitelný klíč s automatickým zdvihem na šestihran, od 8 do 32 mm

Ideální pro hlavy šroubů: šestihránné, hvězdičkové, čtvercové a Torx®, včetně poškozených.



- hvězdičkové (12°)
- čtvercové
- Torx®
- Inbus
- včetně poškozených 70%

**NOVINKA**

**951/S6** 3 680 Kč  
009510687 **2 075 Kč**

**Sada 6 zástrčných inbusových klíčů s T-rukojetí, 3x inbus**



**952/D7** 7 150 Kč  
009520079 **4 149 Kč**

**Sada 7 klíčů s T-rukojetí, kloubem a nástrčnými šestihrannými hlavici**

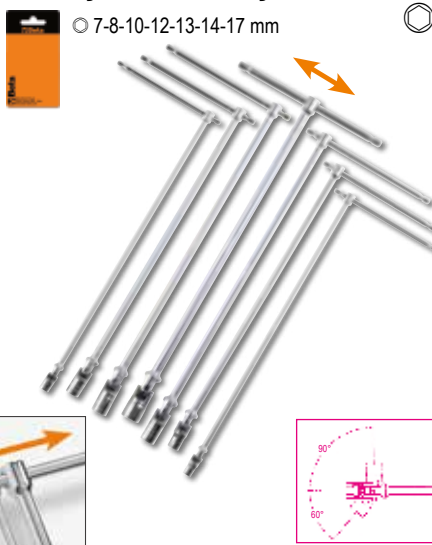

**96BP-H0/SC9** 1 365 Kč  
000961254 **658 Kč**

**Sada 9 lomených zástrčných inbusových klíčů s kuličkou a šroubovacím systémem**



**96BPC/SC9** 1 265 Kč  
000960354 **633 Kč**

**Sada 9 dlouhých lomených zástrčných inbusových klíčů s kuličkou**



**97BTX/SC8** 2 260 Kč  
000970164 **1 214 Kč**

**Sada 8 lomených zástrčných klíčů Torx® s kuličkou**

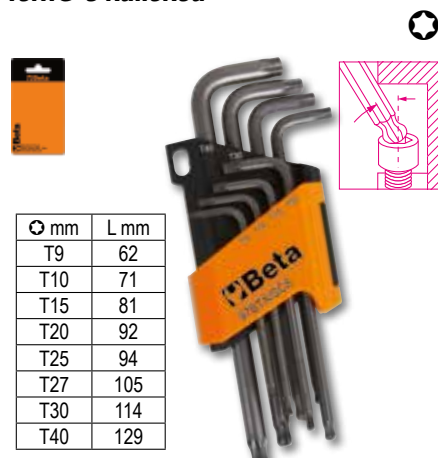

**97BRTXL/SC8** 2 640 Kč  
000970464 **1 265 Kč**

**Sada 8 lomených zástrčných extra dlouhých klíčů Torx® s otvorem**



**96T/S5P** 1 825 Kč  
000960946 **1 037 Kč**

**Sada 5 zástrčných inbusových klíčů s T-rukojetí**



**97TTX/S6** 2 600 Kč  
000970791 **1 366 Kč**

**Sada 6 zástrčných klíčů Torx® s T-rukojetí**



### 951GP/S6

009511687

4 580 Kč

2 252 Kč

Sada 6 zástrčných inbusových klíčů s T-rukojetí

○ 3-4-5-6-8-10 mm



### 920/40

009200850

1 695 Kč

987 Kč

Klíč s T-rukojetí, čtyřhranem 1/2" a kloubem

L mm	A mm
490	230

12"

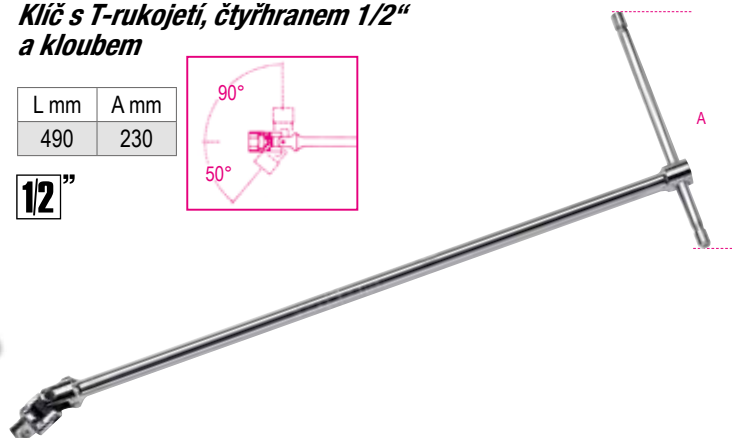
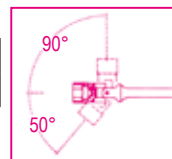

### 1203E/D8P

012031018

1 235 Kč

708 Kč

Sada 8 šroubováků Evox

1201E ● 2,5x50-3x75-4x100-5,5x100-6,5x150 mm  
1202E ⊕ PH0x60-PH1x80-PH2x100 mm



### 1203E/D10N

012031019

1 580 Kč

911 Kč

Sada 10 šroubováků Evox

1201E ● 2,5x50-3x75-4x100-5,5x150-6,5x150 mm  
1202E ⊕ PH0x60-PH1x80-PH2x100 mm  
1201EN ● 4x30 mm  
1202EN ⊕ PH1x30 mm



### 1207E/TX-D7

012071207

1 600 Kč

911 Kč

Sada 7 šroubováků Torx®

1207E/TX ⊙ T6-T8-T10-T15-T20-T25-T30

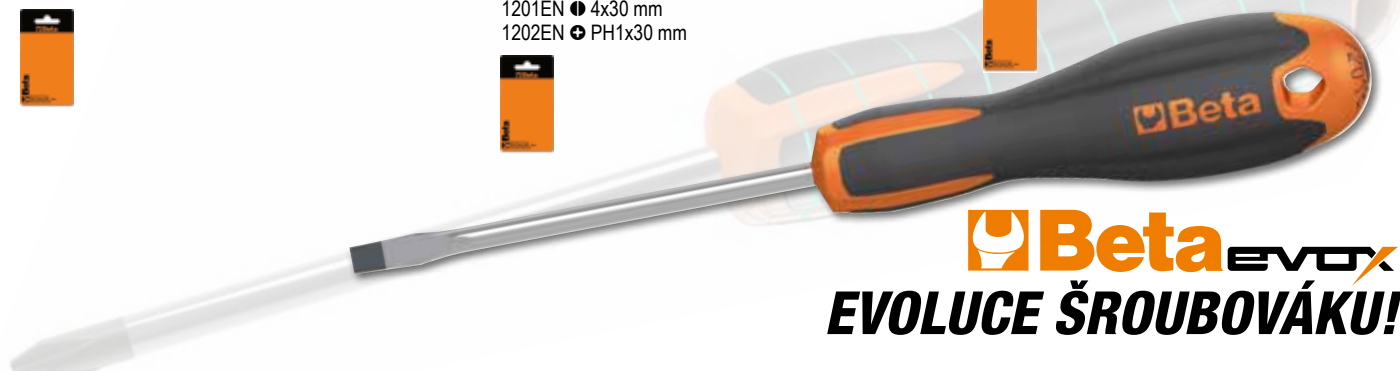

**Beta** **EVOX**  
**EVOLUCE ŠROUBOVÁKŮ!**

### 1293/D8

012930403

2 450 Kč

1 088 Kč

Sada 8 šroubováků

1290 ● 0,5x3x75-0,8x4x100-1x5,5x150-1,2x6,5x150-1,2x8x150 mm  
1292 ⊕ PH0x3x60 -PH1x4,5x80-PH2x6x100 mm



### 1243/D7

012430017

2 950 Kč

1 695 Kč

Sada 7 šroubováků s úderovou hlavou

1241 ● 5,5x100-6,5x125-1,2x150-1,6x200 mm  
1242 ⊕ PH1x100-PH2x100-PH3x150 mm



## 900/C11

009000971

6 440 Kč

3 694 Kč

Sada 11 nástrčných šestihranných hlavíc, 20 bitů a 8 příslušenství, v kovovém kufříku

14" 14"

39x

1,2 kg

350x150x50 mm



	861LP	⦿	0,5x3-0,8x5,5-1x5,5-1,2x6,5 mm
	861PE	○	3-4-5-6-8 mm
	861PH	⊕	PH0-PH1-PH2-PH3
	861TX	⊗	T8-T10-T15-T20-T25-T30-T40
	895/1	○	1/4" - 1/4"
	900	○	5-5,5-6-7-8-9-10-11-12-13-14 mm
	900/16	□	1/4" - 3/8"
	900/20		50 mm
	900/21		150 mm
	900/25		
	900/42		
	900BG/30		
	900/55	⊕	

## 902A/C22

009020807

10 330 Kč

5 870 Kč

Sada 22 nástrčných šestihranných hlavíc a 6 příslušenství, v kovovém kufříku

12" 14"

14"		900	○	5-5,5-6-7-8-9-10-11-12-13 mm
		900/20		50 mm
		900/25		
12"		900/55	⊕	
		920A	○	10-13-14-15-17-18-19-22-24-27-30-32 mm
		920/21		125 mm
		920/25		
		920/55	⊕	



420x185x60 mm

3,5 kg

## 920A/C17M

009200924

9 200 Kč

5 262 Kč

Sada 17 nástrčných šestihranných hlavíc a 5 příslušenství v pěnové podestě, v kovovém kufříku

12"



22x

420x185x60 mm

	920A	○	10-11-12-13-14-15-16-17-18-19-20-21-22-24-27-30-32 mm
	920/21		125 mm
	920/22		255 mm
	920/25		
	920/42		305 mm
	920/55	⊕	

## 928A/C12

009280955

24 350 Kč

13 890 Kč

Sada 12 nástrčných šestihranných hlavíc a 5 příslušenství, v kovovém kufříku

3/4"



17x

13 kg

530x220x80 mm

	928A	○	22-24-27-30-32-34-36-38-41-46-50-55 mm
	928/21		200 mm
	928/22		380 mm
	928/25		
	928/42		450 mm
	928/55	⊕	

# ŘADA RÁČEN BETA

# NOVINKA NOVÝ DESIGN



**INOVATIVNÍ  
MATERIÁLY  
PRO ŠPIČKOVÝ  
VÝKON**

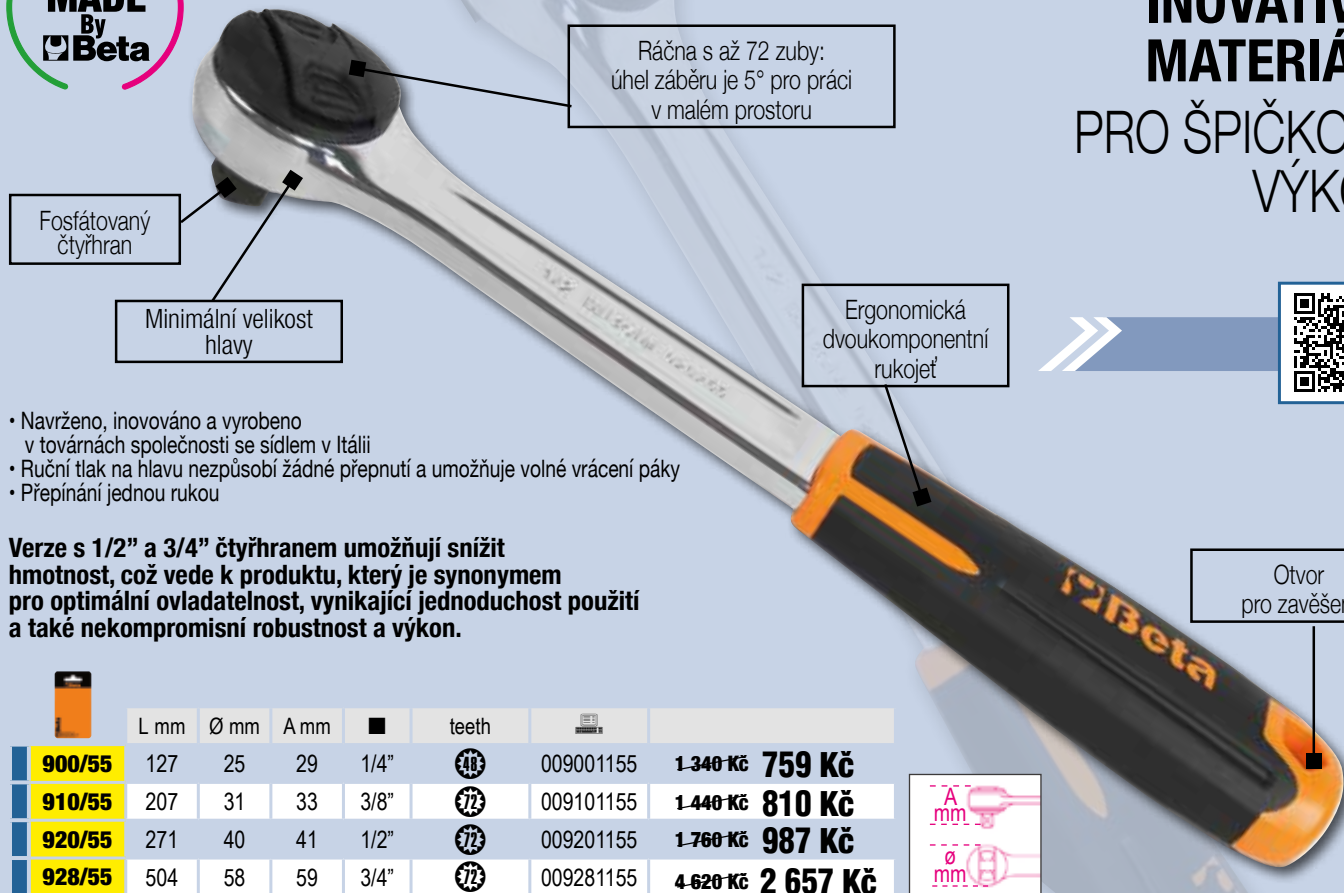

- Navrženo, inovováno a vyrobeno v továrnách společnosti se sídlem v Itálii
- Ruční tlak na hlavu nezpůsobí žádné přepnutí a umožňuje volné vrácení páky
- Přepínání jednou rukou

Verze s 1/2" a 3/4" čtyřhranem umožňují snížit hmotnost, což vede k produktu, který je synonymem pro optimální ovladatelnost, vynikající jednoduchost použití a také nekompromisní robustnost a výkon.

	L mm	Ø mm	A mm	■	teeth		
<b>900/55</b>	127	25	29	1/4"		009001155	<del>1 340 Kč</del> <b>759 Kč</b>
<b>910/55</b>	207	31	33	3/8"		009101155	<del>1 440 Kč</del> <b>810 Kč</b>
<b>920/55</b>	271	40	41	1/2"		009201155	<del>1 760 Kč</del> <b>987 Kč</b>
<b>928/55</b>	504	58	59	3/4"		009281155	<del>4 620 Kč</del> <b>2 657 Kč</b>

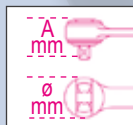

## 867/C52

008670901

Sada 52 šestihřanných bitů 10 mm a 2 příslušenství

52x



250x170x70 mm

2,1 kg



3 990 Kč

**2 201 Kč**

	867PE	○	4-5-6-7-8-10-12 mm
	867PE/L	○	4-5-6-7-8-10-12 mm
	867XZN	○	M5-M6-M8-M10-M12
	867XZN/L	○	M5-M6-M8-M10-M12
	867TX	⊗	T20-T25-T30-T40-T45-T50-T55
	867TX/L	⊗	T20-T25-T30-T40-T45-T50-T55
	867RTX	⊗	T20-T25-T30-T40-T45-T50-T55
	867RTX/L	⊗	T20-T25-T30-T40-T45-T50-T55
	867/1	○	10 mm - □ 3/8"
	867/2	○	10 mm - □ 1/2"

## 920TX/SB9

009200532

Sada 9 zástrčných hlavic Torx® s držákem

T20-T25-T27-T30-T40-T45-T50-T55-T60

5 000 Kč

**2 758 Kč**



12"

## NOVINKA

### 599DGT-AW

**Elektronický momentový klíč s odečtem utahovacího momentu/úhlu a bezdrátovým přenosem dat, dotahování levostranné - přesnost momentu  $\pm 3\%$  a pravostranné - přesnost momentu  $\pm 2\%$**

- Typy utahování: utahovací moment, úhel, utahovací moment + úhel
- Duální režim měření: držení maxima a sledování
- Světelné indikátory, přerušovaný zvuk a hmatová zpětná vazba informují uživatele o dosažení nastaveného utahovacího momentu nebo úhlu
- Lze uložit a zobrazit posledních 999 naměřených max. hodnot utahovacího momentu nebo úhlu
- 9 "přednastavených" režimů lze uložit a přednastavit
- Bezpečnostní zamčení klíče
- Klíč lze softwarově přiřadit k určitému uživateli
- Zpřísnění sledovatelnosti dat. Software umožňuje uložit datum a čas, sériové číslo nástroje, nastavenou hodnotu utažení a dosaženou hodnotu a přiřadit je k ID uživatele
- Protiskluzová dvoukomponentní rukojeť
- Klíč + software v 9 jazycích
- Včetně: 3 baterie AA - 1,5 V, bezdrátového USB a softwarového USB

UNI EN ISO 6789



14"

38"

12"

#### 599DGT-AW/30

005990702

~~29 500 Kč~~

**17 078 Kč**

Nm	Kgfm	lbf.ft	■	L (mm)	□
6÷30	0,6÷3	4,5÷22	1/4"	410	0,1

#### 599DGT-AW/135

005990713

~~30 060 Kč~~

**17 331 Kč**

Nm	Kgfm	lbf.ft	■	L (mm)	□
27÷135	2,7÷13,5	20÷100	3/8"	445	1,0

#### 599DGT-AW/340

005990734

~~32 010 Kč~~

**18 191 Kč**

Nm	Kgfm	lbf.ft	■	L (mm)	□
68÷340	6,8÷34	50÷250	1/2"	615	1,0



• Obousměrný bezdrátový přenos dat, z klíče do softwaru a naopak, hromadně a následně nebo v reálném čase



### UTAHOVACÍ MOMENT + ÚHEL

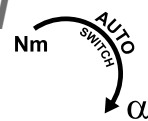

• Přizpůsobený software pro zpracování dat s okamžitým, snadno čitelným výsledkem OK/NG a zobrazením grafů v reálném čase

### 610/5

006100025

~~5 240 Kč~~

**2 985 Kč**

**Momentový klíč s ráčnou a 5 přednastavenými hodnotami pro pravostranné dotahování, přesnost:  $\pm 4\%$**

12"

- Volitelné hodnoty utahovacího momentu: **90 - 100 - 110 - 120 - 130 Nm**
- Zatažením za konec rukojeti odblokujete klíč a může zvolit požadovaný utahovací moment
- Když se klíč nepoužívá, nastavte utahovací moment na nejnižší hodnotu rozsahu momentového klíče



UNI EN ISO 6789

L mm	A mm
490	39

### 610L

**Momentový klíč s rukojetí ve tvaru L a 5 přednastavenými hodnotami pro pravostranné dotahování, přesnost:  $\pm 4\%$**

12"



UNI EN ISO 6789

L mm	L1 mm
470	80

#### 610L/5

006100125

~~4 840 Kč~~

**2 657 Kč**

Volitelné hodnoty utahovacího momentu: **90 - 100 - 110 - 120 - 130 Nm**

#### 610L/5L

006100150

~~4 780 Kč~~

**2 758 Kč**

Volitelné hodnoty utahovacího momentu: **120 - 140 - 160 - 180 - 200 Nm**

# 666

## MOMENTOVÝ KLÍČ ZERO-RESET

NEVYŽADUJE UVOLNĚNÍ UTAHOVACÍHO MOMENTU

Momentový klíč Zero-Reset je vybaven obousměrnou ráčnou pro pravostranné dotahování; přesnost momentu:  $\pm 3\%$

UNI EN ISO 6789 **1/4" 3/8" 1/2"**



	Nm	■		L (mm)	g		Kč	Kč
<b>666/2</b>	5÷25	1/4"	0,05	273	395	006660702	<del>7 670 Kč</del>	<b>4 402 Kč</b>
<b>666/2X</b>	5÷25	3/8"	0,05	273	405	006660703	<del>7 670 Kč</del>	<b>4 402 Kč</b>
<b>666/5</b>	10÷50	3/8"	0,25	342	680	006660705	<del>6 960 Kč</del>	<b>3 972 Kč</b>
<b>666/10</b>	20÷100	3/8"	0,25	385	760	006660710	<del>7 010 Kč</del>	<b>3 997 Kč</b>
<b>666/10X</b>	20÷100	1/2"	0,25	385	770	006660711	<del>7 160 Kč</del>	<b>4 099 Kč</b>
<b>666/20</b>	40÷200	1/2"	0,5	471	1020	006660720	<del>7 620 Kč</del>	<b>4 326 Kč</b>
<b>666/30</b>	60÷300	1/2"	1	600	1271	006660730	<del>8 650 Kč</del>	<b>4 959 Kč</b>



# 667

Momentový klíč Zero-Reset s oboustranně protlačitelnou ráčnou pro levostranné a pravostranné dotahování; přesnost momentu  $\pm 3\%$

UNI EN ISO 6789 **1/2" 3/4"**



	Nm	■		L (mm)	g		Kč	Kč
<b>667/20</b>	40÷200	1/2"	0,5	471	1035	006670720	<del>7 490 Kč</del>	<b>4 250 Kč</b>
<b>667/30</b>	60÷300	1/2"	1,0	600	1285	006670730	<del>8 350 Kč</del>	<b>4 706 Kč</b>
<b>667/40</b>	80÷400	3/4"	1,0	710	2220	006670740	<del>20 070 Kč</del>	<b>11 385 Kč</b>

# 677/C

Momentové klíče lomené s oboustrannou ráčnou, levostranné i pravostranné dotahování; přesnost utahování:  $\pm 4\%$ , v kuřáku

Lomený momentový klíč Beta 677 je zvláště vhodný pro náročné použití při vysokých utahovacích momentech. Mechanismus zpětného zvratu informuje uživatele o dosažení nastaveného utahovacího momentu ohnutím klíče v kloubu přibližně o 20°.



- Klíč je složený ze 2 částí: páka s ráčnou a mechanismus zpětného zvratu s nastavením utahovacího momentu



**677/C800** UNI EN ISO 6789

**3/4"**



	Nm	kgfm	lbf.ft	■		L (mm)	kg		Kč	Kč
<b>677/C600</b>	120÷600	12÷60	100÷450	3/4"	10	1059	6,0	006770607	<del>30 620 Kč</del>	<b>17 685 Kč</b>
<b>677/C800</b>	200÷800	20÷80	150÷600	3/4"	10	1319	6,7	006770612	<del>31 880 Kč</del>	<b>18 343 Kč</b>
<b>677/C1000</b>	300÷1000	30÷100	200÷750	3/4"	20	1554	7,4	006770616	<del>33 780 Kč</del>	<b>19 456 Kč</b>

**601C**

006010100

6-250 Kč

**3 618 Kč**
**Digitální ukazatel úhlu**

- Pro utahování šroubů na hodnoty nastavené měřením torzního úhlu
- S bzučákem a LED ukazateli informující uživatele, že požadovaný úhel byl téměř nebo úplně dosažený
- Pro pravostranné a levostranné dotahování
- Přesnost úhlu: +/- 2°
- Rozlišení: 0,1°
- Lze přednastavit až 9 hodnot úhlu
- Lze uložit až 50 měření
- Dodáváno v pouzdře ABS
- Napájení: 2 baterie velikosti AAA (součástí balení)

**601CA**

006010120

11-060 Kč

**6 401 Kč**
**Digitální ukazatel utahovacího momentu a úhlu**

- Umožňuje dotahování utahovacím momentem nebo úhlem
- Pro pravostranné a levostranné dotahování
- Přesnost momentu: +/- 4 %
- Přesnost úhlu: +/- 2°
- Měřítka v Nm/ft.lb/in-lb/kg.cm/stupních
- S bzučákem a LED ukazateli informující uživatele, že požadovaný úhel nebo utahovací moment byl téměř nebo úplně dosažený
- Lze přednastavit až 9 hodnot utahovacího momentu nebo úhlu
- Lze uložit až 50 měření
- Napájení: 2 baterie velikosti AAA (součástí balení)



<input type="checkbox"/>	<input checked="" type="checkbox"/>	Nm	
1/2"	1/2"	40÷200	0,1

**1009L/DP-S2**

010090060

2-225 Kč

**1 290 Kč**
**Sada 2 extra dlouhých kloubových kleští s vroubkovanými čelistmi**
**L 340 mm**

45°



1009L/DP

1009L/D

**1031/S4**

010310000

3-280 Kč

**1 847 Kč**
**Sada 4 kleští na pojistné kroužky**

 1032 180 mm  
 ○ 19 ÷ 60 mm

 1038 175 mm  
 ● 19 ÷ 60 mm

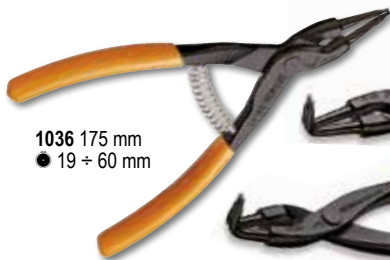
 1036 175 mm  
 ● 19 ÷ 60 mm

 1034 170 mm  
 ○ 19 ÷ 60 mm

**1169GBM/D2**

011690272

1-745 Kč

**987 Kč**
**Sada 2 kleští, kombinované kleště a boční štípacích kleští, dvoukomponentní rukojeti, průmyslová úprava**

 1082GBM  
 160 mm

 1150GBM  
 180 mm

**1169BM/D3**

011690133

2-870 Kč

**1 645 Kč**
**Sada 3 kleští, kombinované kleště, kleště s dlouhými čelistmi a boční štípací kleště, dvoukomponentní rukojeti**

1150BM 180 mm

1082BM 160 mm



1166BM 160 mm



# PATENTOVÁNO

**ABSOLUTNĚ PŘELOMOVÁ  
A POZORUHODNÁ KAPACITA  
STŘIHU**



**1150HPC**

011500618

1-925 Kč

**1 063 Kč**



## Kombinované kleště HYPERCUT s ostřím ze slinuté oceli M2

- Střihové napětí - statická zkouška = -73%
- Průměrná životnost ostří (test ISO 5744) = +127%
- Tvrdost ostří M2 = 65HRC
- Dvoukomponentní rukojeti
- Decentralizovaný kolík umožňuje, aby byl bod otáčení blíž k bodu řezu a to zlepšuje pákový efekt.
- Dokonale zarovnané úzké čelisti s tenkým profilem zajišťují pevné uchopení a to i v místech s velmi omezeným prostorem.
- Kleště jsou vyrobeny ze spolehlivé molybdenové oceli, která je tepelně zpracována tak, aby byla zajištěna pružnost a robustnost, stejně jako pevné uchopení za všech podmínek.



Střihové napětí - statická zkouška = **-73%**

Průměrná životnost ostří = (test ISO 5744) **+127%**

Tvrdost ostří M2 = **65HRC**



**437U/09**

004370550

10-020 Kč

**5 768 Kč**

## Sada pro opravy poškozených závitů v kovovém pouzdře

M5X0,8  
M6X1,0  
M8X1,25  
M10X1,5  
M12X1,75

370x230x55 mm



**1430/S5**

014300105

746 Kč

**430 Kč**

## Sada 5 kuželových vytahováků z kalené oceli na zlomené šrouby a čepy, v krabičce

1430/1-1430/2-1430/3  
1430/4-1430/5

110x150x40 mm



**446/C110**

004460060

25-710 Kč

**13 890 Kč**

## Sada závitníků 430, 433 a závitnic 440, 440A, 441, 441A z chromové oceli, metrický závit a příslušenství, v dřevěném pouzdře

435/0 444/1 436/1  
435/3 444/2



500x337x60 mm

430 M mm	433 M mm	440/440A M mm	441/441A M mm
2x0,4	6x0,75 - 7x0,75	2x0,4	6x0,75 - 7x0,75
3x0,5	8x0,75 - 8x1	3x0,5	8x0,75 - 8x1
4x0,7	9x0,75 - 9x1	4x0,7	9x0,75 - 9x1
5x0,8	10x0,75 - 10x1	5x0,8	10x0,75 - 10x1
6x1	10x1,25 - 11x0,75	6x1	10x1,25 - 11x0,75
7x1	11x1 - 11x1,25	7x1	11x1 - 11x1,25
8x1,25	12x0,75 - 12x1	8x1,25	12x0,75 - 12x1
9x1,25	12x1,25 - 12x1,5	9x1,25	12x1,25 - 12x1,5
10x1,5	14x1 - 14x1,25	10x1,5	14x1 - 14x1,25
11x1,5	14x1,5 - 16x1	11x1,5	14x1,5 - 16x1
12x1,75	16x1,5 - 18x1,5	12x1,75	16x1,5 - 18x1,5
14x2		14x2	
16x2		16x2	

## 1545/C5M

015450011

16-300 Kč

9 235 Kč

Sada stahováku 1542/1  
a 5 stahováků 1544

	A mm	C mm
1544/1	9+12	0,80
1544/2	13+17	1,15
1544/3	16+21	1,70
1544/4	20+25	1,65
1544/5	25+30	2,00

265x180x45 mm



## 1547/C6

015470006

8-380 Kč

4 706 Kč

Sada dvouramenných stahováků  
ložisek

Ložiska:

1547/1 6011-6014, 6206-6211, 6303-6308, 6403-6405  
1547/2 6004-6010, 6200-6205, 6300-6304



420x185x60 mm



## 1500

Univerzální stahováky se 2 posuvnými rameny

- Pro vnější i vnitřní použití
- Ramena lze posouvat podél příčnicku

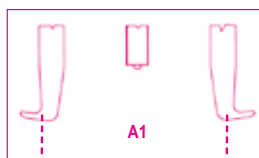

	A min÷max mm	L mm	L1 mm	● mm	A1 min÷max mm	☰	Kč	
<b>1500/1</b>	25÷80	100	135	17	70÷130	015000301	<del>2 490 Kč</del>	<b>1 442 Kč</b>
<b>1500/2</b>	25÷130	100	135	17	80÷180	015000302	<del>2 610 Kč</del>	<b>1 493 Kč</b>
<b>1500/3</b>	50÷160	150	210	22	105÷220	015000303	<del>4 330 Kč</del>	<b>2 505 Kč</b>
<b>1500/4</b>	60÷200	150	210	22	120÷270	015000304	<del>5 950 Kč</del>	<b>3 441 Kč</b>
<b>1500/5</b>	80÷250	205	280	27	160÷330	015000305	<del>10 800 Kč</del>	<b>6 274 Kč</b>
<b>1500/6</b>	80÷320	205	280	27	160÷420	015000306	<del>12 680 Kč</del>	<b>7 337 Kč</b>
<b>1500/7</b>	110÷520	205	280	27	195÷600	015000307	<del>18 950 Kč</del>	<b>11 006 Kč</b>
<b>1500/8</b>	170÷640	230	310	36	260÷715	015000308	<del>30 340 Kč</del>	<b>17 533 Kč</b>



## 1517C

Kombinované 2-3 ramenné samosvorné stahováky

- Držák ramen s konfigurací pro použití 2 nebo 3 ramen
- Současné otevírání ramen
- Samosvorný efekt
- Kolík proti přetížení stahováku
- Velikost 2 s prodloužením šroubu (celková délka šroubu s prodloužením: 360 mm)

	A min÷max mm	L mm	L1 mm	● mm	☰	Kč	
<b>1517C/0</b>	12÷140	145	250	18	015170500	<del>6 580 Kč</del>	<b>3 618 Kč</b>
<b>1517C/1</b>	20÷180	200	300	18	015170501	<del>8 070 Kč</del>	<b>4 453 Kč</b>
<b>1517C/2</b>	30÷280	270	300	18	015170502	<del>10 020 Kč</del>	<b>5 288 Kč</b>



## 31/SP6

2-315 Kč

000310030

**1 341 Kč**

**Sada 6 průbojníků  
se stojánkem**

2-3-4-5-6-8 mm



## 963

009630001

1-088 Kč

**607 Kč**

**Páčidlo se špičatým  
a plochým zahnutým  
koncem**

400 mm



## 965 450

009650014

708 Kč

**405 Kč**

**Páčidlo s plochým zahnutým  
koncem a rukojetí**

450 mm



## 1370

**Zámečnická kladiva  
s dřevěnou násadou**

**HICKORY**



UNI 7778 DIN 1041

	g	g		Kč	
<b>1370/300</b>	300	439	013700053	<del>453 Kč</del>	<b>253 Kč</b>
<b>1370/500</b>	500	669	013700055	<del>554 Kč</del>	<b>329 Kč</b>
<b>1370/800</b>	800	949	013700058	<del>721 Kč</del>	<b>430 Kč</b>
<b>1370/1000</b>	1000	1180	013700060	<del>860 Kč</del>	<b>506 Kč</b>
<b>1370/1500</b>	1500	1722	013700065	<del>987 Kč</del>	<b>582 Kč</b>
<b>1370/2000</b>	2000	2181	013700070	<del>1 164 Kč</del>	<b>683 Kč</b>

## 1390

**Palička s měkkými úderníky a dřevěnou  
násadou**



UNI 7784

	Ø mm	g		Kč	
<b>1390/22</b>	22	134	013900022	<del>554 Kč</del>	<b>329 Kč</b>
<b>1390/28</b>	28	230	013900028	<del>683 Kč</del>	<b>405 Kč</b>
<b>1390/35</b>	35	365	013900035	<del>936 Kč</del>	<b>531 Kč</b>
<b>1390/45</b>	45	689	013900045	<del>1 490 Kč</del>	<b>860 Kč</b>
<b>1390/60</b>	60	1462	013900060	<del>2 520 Kč</del>	<b>1 467 Kč</b>

## 1599F

**Paralelní kované svěráky na stůl**

Plně litá ocel

- Velká hloubka upnutí
- Frézovaný a kalený povrch čelistí



	L mm	BxH mm	Ø mm	A max mm		Kč	
<b>1599F/100</b>	100	92x46	11	125	015990100	<del>9 620 Kč</del>	<b>5 541 Kč</b>
<b>1599F/125</b>	125	108x54	13	150	015990125	<del>12 270 Kč</del>	<b>6 932 Kč</b>
<b>1599F/150</b>	150	125x62	13	200	015990150	<del>17 230 Kč</del>	<b>9 715 Kč</b>
<b>1599F/175</b>	175	140x70	15	220	015990175	<del>23 530 Kč</del>	<b>13 333 Kč</b>

## 1128BMX

011280051

526 Kč

**304 Kč**

**Nůžky pro elektrikáře, rovné břity  
z nerezové oceli, s mikroozubením**

- Rovné čepele z nerezové oceli
- Drážka pro stříhání drátu
- Mikroozubení na jedné straně



**NOVINKA**
**1712TFS**

017120595

~~529 Kč~~
**304 Kč**
**Teleskopický magnet s pružnou hlavou**

- Délka od 135 mm do 570 mm



Ø 5 mm

**1750KG10**

017500100

~~5 690 Kč~~
**3 289 Kč**
**Páková mazací pistole, 10 kg,  
s vysokotlakou hadicí, 2 m**

3 rozdílné úrovně tlaku:

- 4 g na 275 bar
- 7 g na 206 bar
- 9 g na 137 bar



**1750**

017500500

~~1 265 Kč~~
**734 Kč**
**Mazací lis ovládaný páčkou,  
500 ccm**
**550 BAR**

**1650**
**Posuvné měřítko vyrobeno z kalené  
nerezové oceli, v koženém obalu**

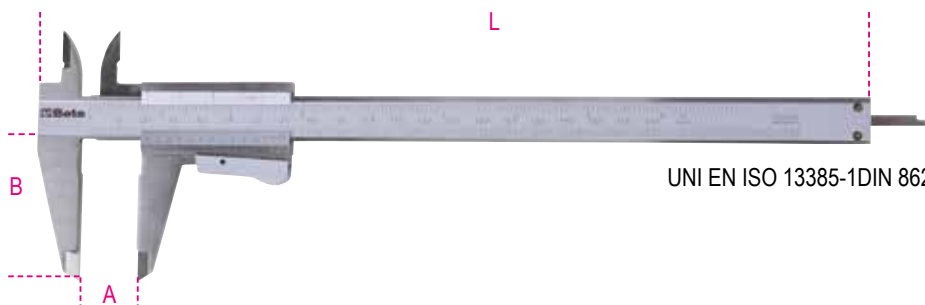
- Přesnost 0,05 mm
- Pružinová aretace



UNI EN ISO 13385-1DIN 862

	A max mm	L mm	B mm	G mm	HxS mm	g	016500001	<del>1 795 Kč</del>	<b>1 037 Kč</b>
<b>1650 150</b>	12÷140	145	250	18	16x3	170	016500001	<del>1 795 Kč</del>	<b>1 037 Kč</b>
<b>1650 200</b>	20÷180	200	300	18	-	230	016500002	<del>2 365 Kč</del>	<b>1 366 Kč</b>

**1760TMC**

017600710

~~24 950 Kč~~
**14 168 Kč**
**Infračervená termokamera**

Kompaktní termokamera pro bezkontaktní měření teploty, vhodná pro aplikace ve stavebnictví, strojírenství, elektroinstalaci a topenářství.

**TEPLOTNÍ  
ROZSAH  
OD -20 ÷ +600 °C**

IP54

- LCD TFT displej, 2", 240x320
- senzor, 32x32 pixelů
- přijímací frekvence 7Hz
- tepelná citlivost <347mK
- automatická detekce teplého-studeného místa
- kamera pro pořizování snímků ve formátu BMP (max. 100 obrázků)
- nastavitelná emisivita
- napájení: 3 alkalické AAA baterie
- USB rozhraní
- IP54
- teplotní rozsah: -20°C ÷ +600°C
- infračervené pásmo: 6,5 x 14um
- sloučení viditelného a infračerveného obrazu je optimalizované pro vzdálenost: 0,5; 1; 2m
- funkce alarmu, volba přijatelné maximální a minimální teploty

9710

**LUBRIBETA UNIVERSAL**

**7-v-1 víceúčelové  
odblokovací mazivo**

- Odblokování
- Mazání
- Čistící prostředek, odmašťování
- Ochrana proti korozi
- Deoxidace el. kontaktů
- Vodotěsný
- Nemrzoucí

<b>9710 (1)</b>	097100040	
<b>9710 (2)</b>	097101040	

400 ml



9740

**BRAKE CLEANER**

**Čistič brzd**

- Ideální pro čištění brzdových kotoučů a destiček, motorů
- Umožňuje odstranění veškeré zbytky mastnoty a dehtu bez zanechání zbytků.
- Vhodný také jako všeobecný odmašťovač na kovové povrchy
- Rychle se odpařuje. Nepoškozuje plasty a gumu

<b>9740 (1)</b>	097400050	
<b>9740 (2)</b>	097401050	

500 ml



9841N

098410120

~~784 Kč~~

**405 Kč**

**BLACK SEAL**

**Černý silikonový tmel**

- Polymerizuje reakcí se vzdušnou vlhkostí a vytváří pružné a odolné těsnění
- Nahrazuje předem připravená těsnění
- Pohodlný dávkovač umožňuje snadné (jednovrstvé), přesné a rovnoměrné rozptýření produktu

200 ml



9712

**ULTRA SBLOCK**

**Odblokovací mazivo,  
super-pronikající**

- Odblokování, deoxidace, vysoce pronikající, pro rychlé odstranění rzi a oxidace z matice, šroubů a ozubených kol
- Vodotěsný, pro odstranění vody a vlhkosti z ošetřených dílů
- Vysoce odolný vůči chladu a teple (-40 °C ÷ +150 °C)

400 ml



		<b>Kč</b>
<b>9712 (1)</b>	097120040	
<b>9712 (2)</b>	097121040	<del>191 Kč</del> <b>127 Kč</b>

9742

**CONTACT CLEANER**

**Čistič na elektrické  
a elektronické kontakty**

- Užitečný pro čištění elektronických kontaktů, obvodů a elektrických součástí obecně
- Díky jeho mírně husté konzistenci se rovnoměrně a rychle rozptýří na ošetřovaný povrch, odstraňuje mastnoty a nečistoty, aniž by zanechával mastný zbytek
- Rychle se odpařuje
- Nepoškozuje plasty a gumu

400 ml



		<b>Kč</b>
<b>9742 (1)</b>	097420040	
<b>9742 (2)</b>	097421040	<del>205 Kč</del> <b>139 Kč</b>

9745

**CARB CLEANER**

**Čistič pro karburátory  
a škrťací klapky**

- Specifický pro vnitřní a vnější čištění karburátorů, sacích potrubí a škrťacích klapek
- Úplně odstraňuje uhlíkaté zbytky, usazeniny a nečistoty
- Rychle se odpařuje
- Nezanedává mastné zbytky

400 ml



		<b>Kč</b>
<b>9745 (1)</b>	097450040	
<b>9745 (2)</b>	097451040	<del>276 Kč</del> <b>177 Kč</b>

9746

**CLIMA CLEANER**

**Čistič  
klimatizace**

- Hustá pěna
- Vhodný pro průmyslové, civilní a automobilové klimatizace
- Odstraňuje nečistoty, usazeniny a pachy z potrubí
- Zanechává příjemnou vůni
- Dodáváno s trubičkou

400 ml



		<b>Kč</b>
<b>9746 (1)</b>	097460040	
<b>9746 (2)</b>	097461040	<del>342 Kč</del> <b>215 Kč</b>

9720

**MULTI GREASE**

**Víceúčelové  
mazivo**

- Zvláště užitečné pro mazání řetězů, ozubených kol a pohyblivých kovových částí, jakožto panty, zámky a pivoťy
- Odolné vůči tření a povětrostním vlivům
- Vysoce odolný vůči vysokým teplotám (až 210 °C)
- Vysoce přilnavé. Nestéká

400 ml



		<b>Kč</b>
<b>9720 (1)</b>	097200040	
<b>9720 (2)</b>	097201040	<del>219 Kč</del> <b>139 Kč</b>

**1838SLIM**

2-100 Kč

**1 164 Kč**

018380221

**Tenká dobíjecí kloubová 3-LED svítidla**

- Magnetická základna
- Doba nabíjení: 2,5 h
- Výdrž baterie: 2-4 h/bodové 3 h

**3 zdroje světla**

- přední: 100/200 lumenů
- zadní: 180 lumenů
- bodové (hlava): 80 lumenů



L 307 mm

**1838AM**

3-110 Kč

**1 720 Kč**

018380400

**Dobíjecí a kloubová LED inspekční lampa, se 2 zdroji světla, otočná o 180°, s otočnou magnetickou základnou a háčkem**
**2 zdroje světla:**

- přední: LED COB, 60-700 lumenů, lze nastavit potenciometrem
- bodové (hlava): LED SMD, 120 lumenů, vypínač ON-OFF
- dobíjecí 3,6V 2600mAh Li-ion baterie
- port USB-C
- dodáváno s nabíječkou 100-240 V / 50-60 Hz
- doba nabíjení: 4 h
- výdrž baterie:
  - přední: 2,5-16 h
  - bodové (hlava): 10h
- 3-LED indikátor stavu baterie
- magnetická základna, lze otočit o 90°
- otočný háček
- IP54, IK07

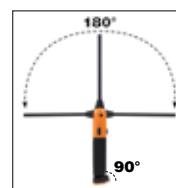

L 405 mm

**1838E**

018380270

5-330 Kč

**3 036 Kč**
**Dobíjecí LED lampa pod kapotu**

- 3 intenzity světla: 500/1000/2000 lumenů
- Lze otáčet o 360°
- Nastavitelná délka: 116 ÷ 188 cm
- Hliníkové tělo
- Protiskuzové gumové háčky
- USB-C nabíjení
- Dodáváno s nabíječkou baterií
- Vstup: 100-240V ~ 50/60Hz
- Výstup: DC 5V - 2000 mA
- IP 20
- IK 07



2 režimy nabíjení:  
nabíjení přes USB port lampy  
nabíjení přes vnitřní baterii  
USB port

**1838E-BT**

018380271

1-505 Kč

**860 Kč**
**Dobíjecí baterie s portem USB-C pro LED lampu pod kapotu 1838E**

- Li-Ion 3,6V - DC 5V - 2000 mA

**NOVINKA**
**1838COMPACT**

018380011

1-810 Kč

**987 Kč**
**1838/11LED**

018380111

4-760 Kč

**2 606 Kč**
**Dobíjecí inspekční lampa s ultravelkou svítivostí LED, lithium polymerová baterie**

- Kompaktní tělo z protiskuzové pryže
- S nabíjecí stanicí, 110-230V ac



Bodové LED světlo



Přední LED s vysokým rozptylem světla



&lt;20%



Otočný háček

**Dobíjecí, kompaktní LED lampa**

- 2 zdroje světla: hlavní a bodové
- 3 intenzity jasu:
  - hlavní COB LED 300 - 120 lumenů
  - bodové SMD LED 150 lumenů
- Dobíjecí baterie: Li-Ion 3,7 V, 1500 mAh
- Doba nabíjení: 2,5h
- Výdrž baterie: hlavní: 7/3,5 h bodové: 6 h
- Spona/kapsa na opasek
- IP65; IK07
- Včetně kabelu USB-C



60,8x26x120 mm



**1839W/K1**

018390810

7-400 Kč

**3 846 Kč****Sada lampy 1838SW a svítilny 1838POCKET, s bezdrátovou nabíječkou 1839BRW**

- LED dobíjecí inspekční svítilna s bezdrátovým nabíjením 1838SW
- LED kapesní svítilna s bezdrátovým nabíjením 1838POCKET
- bezdrátová nabíječka 1839BRW

**Ušetřete až  
3 554 Kč**

1838SW

1839BRW



1838POCKET

**1838SW**

018380142

2-800 Kč

**1 619 Kč****LED dobíjecí inspekční svítilna s bezdrátovým nabíjením**

- Baterie 3.6V 3.350mAh Li-ion
- 2 režimy nabíjení: bezdrátový s nabíječkou 1839BRW a přes port USB-C
- Doba nabíjení: 6,5h s bezdrátovým nabíjením a 4,5h s USB-C
- Výdrž baterie na 1 nabití: přední: 3-5h a bodové (hlava): 7h
- 3-LED indikátor nabití
- Základnu lze otočit o 180°
- Z protiskluzové pryže
- 2 pohyblivé háčky
- Magnety v základně a na zadní straně
- IP65
- IK07

**1838POCKET**

018380080

1-960 Kč

**1 139 Kč****Akumulátorová LED svítilna s kloubem, bezdrátovým nabíjením a duálním vyzařováním světla**

- Baterie 3,7 V 2600 mAh Li-ion
- 2 režimy nabíjení: bezdrátový s nabíječkou 1839BRW přes port USB-C
- Doba nabíjení: 4,5 h s bezdrátovým nabíjením 4 h s USB-C
- Výdrž baterie na 1 nabití: hlavní světlo: 3-9 h bodové světlo: 4,5 h
- 3-LED indikátor nabití baterie
- Základnu lze otočit o 210°
- Z protiskluzové pryže
- 1 magnet v základně
- IP65
- IK07
- Dodáváno s kabelem USB-C

**1839BRW**

018390002

2-640 Kč

**1 543 Kč****Bezdrátová nabíječka, kompatibilní s 1838POCKET, 1838SW, 1836AW, 1833XSW a 1833MW**

- 2 nabíjecí stanice s magnetickým držákem pro současné nabíjení 2 svítilen
- Vyklopací kolébka pro bezdrátové nabíjení mobilního telefonu
- LED indikátor stavu nabíjení
- Max. zatížení: 10W x 2
- Napájení: AC 100-240V 50/60Hz
- Výstup: DC 12V 1,5A  
DC 9V 2A  
DC 5V 3A
- Port USB-C
- IP20
- IK07
- IK07



# AKU NÁŘADÍ



Dozvoľte nám predstaviť našu radu, Beta Power Tools, ktorá zahŕňa spoľahlivé a odolné pracovné stroje navrhnuté tak, aby uspokojili požiadavky každého profesionála.

Řada Beta Power Tools obsahuje:  
 • AKUMULÁTOROVÉ NÁŘADÍ  
 • ELEKTRICKÉ NÁŘADÍ S KABELM

Nová řada akumulátorového nářadí zahrnuje 20V a 12V vysoce výkonné stroje.

Na tyto charakteristické znaky jsme se ve společnosti Beta spoléhali při vývoji komplexní řady akumulátorového nářadí, od

přilepkové vrtačky s vysokým utahovacím momentem až po rázový utahovák 1/2". Veškeré nové stroje Beta jsou vybaveny bezuhlíkovými motory a prvotřídními vnitřními mechanismy, které výrazně zlepšují výkon a životnost stroje.

Rázový utahovák s maximálním povolovacím momentem 1.200 Nm je bezpochyby vlajkovou lodí nové řady Beta Power Tools, ideálním pracovním partnerem pro každého, kdo potřebuje bezkonkurenční sílu a výkon.



## 1972/K12V-10

019720112

7 310 Kč

3 871 Kč

### Aku ultrakompaktní šroubovák/vrtačka, 12V

Ultrakompaktní - délka nepřesahuje 170 mm; ultralehká - s baterií nepřesahuje 1,1 kg a je dokonale vyvážená

- Vlastnosti:
- Dvojitá mechanická rychlost s ocelovými převody
  - 20 poloh nastavení utahovacího momentu
  - Uťahovací moment až 30 Nm a 1.300 ot./min (400 ot./min na 1. rychlostní stupeň); vrtá do průměru 10 mm do oceli a 20 mm do dřeva
  - 2Ah baterie a indikátor nabití na vrtačce
  - Ergonomická protiskluzová rukojeť
  - Přední LED světlo
  - 10mm rychloupínací skličidlo
  - Spona na opasek (pravá/levá strana)
  - Přepínač režimů: šroubování-odšroubování-zamknutí (pro přepravu)
  - Dodává se v kufru se 2 lithium-iontovými bateriemi (2 Ah) a rychlonabíječkou (50 min)



3 ROKY ZÁRUKA



## 1986/K20-4AH+2AH

019860022

17 730 Kč

8 045 Kč

### Sada aku úhlové brusky 20V + 2Ah baterie



3 ROKY ZÁRUKA

Sada obsahuje:

- 1986/K20V-125
- Aku úhlová bruska, bezuhlíková, 20V, průměr kotouče 125/115 mm, ochrana před náhodným spuštěním, kryt kotouče (rychlospojka) bez použití nástrojů, přídatná rukojeť.
- Dodávána v pevném kufru včetně 2x 4Ah baterií a rychlonabíječky.

### V CENĚ dodatečná baterie 2Ah 1994B 20V-2AH



## 1986/20V-125BMC

019860025

6 550 Kč

3 871 Kč

### Aku úhlová bruska, 20V bezuhlíková (bez baterie)

Digitální bezuhlíkový motor. Výrazně lepší výkon: vyšší výkon, nižší spotřeba energie, delší životnost motoru a lepší napájení z tlačítka.

3 ROKY ZÁRUKA

- Ochrana proti náhodnému znovuspuštění
- Přídatná rukojeť, lze umístit na obě strany
- Kryt kotouče bez použití nářadí (rychlé uvolnění)
- Aretace vřetena pro rychlou výměnu kotoučů
- Aretace spínače
- Vzduchové otvory jsou chráněné proti pronikání prachu a zajišťující optimální chlazení
- Průměr kotouče (není součástí dodávky): 125/115 mm
- Dodává se v kufru, bez baterií a nabíječky







**Digitální bezuhlíkový motor.**  
**Výrazně lepší výkon: vyšší výkon, nižší spotřeba energie,**  
**delší životnost motoru a lepší napájení z tlačítka.**  
**PŘÍDAVNÁ BOČNÍ RUKOJEŤ,**  
**pro provoz s vysokým utahovacím momentem**  
**SADY AKU RÁZOVÉHO UTAHOVÁKU 20V, 2X 4AH BATERIE + 2AH BATERIE**

**1984/K600-4AH+2AH**

20-150 Kč

019840022

**10 272 Kč**

- 3 rozdílné hodnoty utahovacího momentu a 2 povolovacího momentu
- Uťahovací moment až 600 Nm
- V pevném kufru včetně 2x 4Ah baterií a rychlonabíječky

12"

**BEZUHLÍKOVÝ**

Max  
**600 Nm**



**20V**

**3 ROKY ZÁRUKA**

**V CENĚ  
 DODATEČNÁ  
 BATERIE 2AH  
 1994B 20V-2AH**

**1984/K1200-6AH+4AH**

25-200 Kč

019840032

**12 498 Kč**

- 3 rozdílné hodnoty utahovacího momentu a 2 povolovacího momentu
- Uťahovací moment až 1.200 Nm
- V pevném kufru včetně 2x 4Ah baterií a rychlonabíječky

12"

**BEZUHLÍKOVÝ**

Max  
**1200 Nm**



**20V**

**3 ROKY ZÁRUKA**

**V CENĚ  
 DODATEČNÁ  
 BATERIE 2AH  
 1994B 20V-2AH**

**1989RCB**

019890020

9-460 Kč

**5 541 Kč**

**Aku stavební rádio, 20V**

Multifunkční audio:

digitální (DAB; BT) a klasické FM rádio

Vhodné pro použití na stavbách nebo pro volný čas

- Odolné rádio s kompaktním a moderním designem, stupeň krytí IP54
- Výkonný stereo zvuk zajišťují 2 výkonné 16W boční reproduktory
- Vestavěná funkce budíku
- Doplněný o rukojeť pro přenesení a ochranou rohů proti nárazům
- S připojením BT, AUX a chráněným konektorem USB pro připojení a nabíjení telefonu
- Lze použít s 20V bateriemi Beta (volitelně) nebo napájecí kabel (součástí dodávky)



3,2 kg

180 x 205 x 305 mm

**SOUČÁSTI DODÁVKY:**



Vlastnosti:

- Frekvenční rozsah FM rádia: 87,5 – 108 MHz
- Rádiový frekvenční rozsah DAB: 174 – 240 MHz
- Počet uložených stanic FM a DAB: 30

## 1273MQ/D6

012730851

2 025 Kč

1 189 Kč

### Sada 6 izolovaných šroubováků

1274MQ ● 3x100-4x100-5,5x125 mm  
1272MQ ⊕ PH0x60-PH1x80-PH2x100 mm

EN 60900



△ 1000 V



## NOVINKA

## 1760PT/N

017600155

3 340 Kč

1 898 Kč

### Zkoušečka napětí a kontinuity, 1000 V

Zkoušečka napětí a kontinuity: přesnost a spolehlivost s napájením až 1000V. Je vybavena vysoce viditelným digitálním displejem a pohodlnou funkcí autotestu. Nástroj zajišťuje přesnost i spolehlivost v každém měření, což z něj činí nutnost pro každého profesionála.



- Napětí: 24÷1000VAC / 6÷1000VDC
- Indikátor napětí: 6-12-24-50-120-230-400-690-1000V
- Přesnost: ± (3% + 3)V
- Doba odezvy: < 1 s (09 %)
- Maximální absorbovaný proud @1000V: < 3,5mA
- Bezkontaktní detekce napětí: > 90VAC
- Test rotace fáze: 100÷1000VAC (50/60Hz)
- Úhel fáze: 120° ±5°
- Test kontinuity: 0±1,3 MΩ
- Proud (test kontinuity): ≤5 μA
- Úroveň znečištění
- Napájení



## NOVINKA

## 1997MQ/GM

### Kompozitní izolované rukavice

△ 1000 V

EN 60903  
EN 61482



TŘÍDA 0

	G		Kč
1997MQ/GM 9	9	019970109	4 730 Kč / 2 657 Kč
1997MQ/GM 10	10	019970110	4 730 Kč / 2 657 Kč

## NOVINKA

## 1760OHM/2

017600027

10 860 Kč

6 097 Kč

### Megaohmmetr pro vysokonapět'ové testy izolačního odporu

Náš megaohmmetr je synonymem technologie a přesnosti pro skutečně profesionální měření. S izolační schopností až 100 GΩ při napětí 1000 V je tento přístroj ideální pro profesionální a přesná měření ve všech elektrických aplikacích. Vhodné zejména pro elektrické a hybridní automobily.



- Test izolačního odporu do 100 GΩ s napětím 1000V
- Velký displej pro přímé čtení, podsvícení
- Ochrana proti vodě: IP67
- Pryžová základna pro vyšší komfort obsluhy
- Dvojitě izolované svorky CAT IV 600V, CAT III 1000V
- Ideální pro elektrické a hybridní automobily
- Ideální pro elektrické a hybridní vozy

	Rozsah měření	Základní přesnost
AC napětí:	10V - 600V	±(1.5% +5)
DC napětí:	0V - ±600V	±(1.5% +5)
Odpor:	0.01Ω - 200Ω	±(2% +5)
Test izolačního odporu @1000V:	0.01Ω - 100GΩ	±(1.5% +5)
Frekvence	1~1KHz	±(0.1% +3)

## 2115PL-MQ32

021150332

35 830 Kč

19 456 Kč

### Sada 32 kusů izolovaného nářadí pro hybridní vozidla, v plastovém kufříku s pěnovou podestou

#### Počet kusů/Popis

- 1/2" obousměrná ráčna
- 1 jednostranné vyhnuté očkové klíče 10-12 mm
- 1 šroubovák s magnetickým adaptérem na bity 1/4"
- 10 sada 10 bitů s magnetickým adaptérem  
⊕ T7-T8-T9-T10-T15-T20-T25-T27-T30-T40
- 7 šestihránné hlavice ⊕ 8-10-12-13-14-17-19 mm
- 1 prodloužení 1/2", 125mm
- 1 prodloužení 1/2", 250mm
- 1 SIKO kleště 250mm
- 1 kombinované kleště 1000V = 180mm
- 1 extra dlouhé zahnuté ploché kleště = 160mm
- 2 křížové šroubováky Phillips®, 1000V ⊕ 4.5x80-6x100mm
- 3 ploché šroubováky, 1000V ● 3x100-4x100-5.5x125
- 1 izolované rukavice z latexu G2
- 1 dlouhý plastový kufřík

#### Beta N.

- 920MQ/55A
- 89MQ
- 850MQ
- 861TX/A10
- 920MQ/A
- 920MQ/21
- 920MQ/22
- 1048MQ
- 1150MQ
- 1164MQ
- 1272MQ
- 1274MQ
- 1997MQ/GM
- CP15L



△ 1000 V

12"

**2029EM**

020290300

61 860 Kč  
**33 371 Kč**

**Kufr se sadou 43 kusů izolovaného nářadí pro údržbu a opravy hybridních a elektrických vozidel**

**Počet kusů/Popis**

- 13 jednoduché otevřené klíče, 1000V  
7-8-9-10-11-12-13-14-15-16-17-19-22 mm
- 7 12-ti hranné hlavice  $\circ$  6-7-10-12-13-17-19 mm
- 3 nástrčné hlavice Torx®  
 $\circ$  TX25-TX30-TX40
- 1 obousměrná ráčna 3/8"
- 1 SIKO kleště 250 mm
- 1 boční štípací kleště 1000V  $\leq$  160 mm
- 1 elektrická nůžky 145 mm
- 1 kombinované kleště 1000V  $\equiv$  180 mm
- 1 extra dlouhé ploché kleště  $\equiv$  160 mm
- 2 křížové šroubováky Phillips®, 1000V  
 $\oplus$  PH1 - PH2
- 5 ploché šroubováky, 1000V  
 $\bullet$  2,5x75 - 3x100 - 4x100 - 5,5x125 - 6,5x150 mm
- 1 zkoušečka napětí a kontinuity
- 1 nůž na odizolování kabelů 190 mm
- 1 kompozitní izolované rukavice GM 10
- 2 hliníkové výstražné značky A1 - A2
- 2 zákazové značky D2 - D3

**Beta N.**

- 52MQ
- 910MQ/B
- 910MQ/TX
- 910MQ/55
- 1048MQ
- 1082MQ
- 1128MQ
- 1150MQ
- 1162MQ
- 1272MQ
- 1274MQ
- 1760PT/N
- 1777MQ/U
- 1997MQ/GM
- 7109A
- 7109D



**3/8"**

**1000 V**

**43**



480x227x408 mm



**2400 RSC24/6-VEM**

024004016

158 950 Kč  
**75 116 Kč**

**Vozík na nářadí se 6 zásuvkami a sadou 81 kusů izolovaného nářadí pro údržbu a opravy hybridních a elektrických vozidel**

**Počet kusů/Popis**

- 1 izolační rohož
- 4 plastové sloupky s plnitelnými podstavci
- 1 multimetr/megahmetr pro testování vysokonapěťové izolace
- 1 zkoušečka napětí a kontinuity, 12-690V AC/DC
- 1 náhradní vodiče pro digitální multimetry a amperometrické kleště
- 1 kompozitní izolované rukavice
- 1 plastový bariérový řetěz
- 2 hliníkové výstražné značky
- 2 zákazové značky
- 12 jednostranné ploché klíče, 1000V 7-8-10-11-12-13-14-15-16-17-19-22 mm
- 12 jednostranné vyhnuté očkové klíče 7-8-10-11-12-13-14-15-16-17-19-22 mm
- 4 zástrčné inbusové hlavice  $\circ$  4-5-6-8 mm
- 11 12-ti hranné nástrčné hlavice  $\circ$  7-8-10-11-12-13-14-15-16-17-19 mm
- 6 zástrčné hlavice Torx®  $\circ$  T15-T20-T25-T27-T30-T40
- 2 zástrčné hlavice XZN®  $\circ$  8-10 mm
- 1 prodloužení 3/8", 125 mm
- 1 prodloužení 3/8", 250 mm
- 1 T-rukojeť se čtyřhranem 3/8"
- 1 obousměrná ráčna 3/8"
- 1 elektrická nůžky
- 1 SIKO kleště 250 mm
- 1 boční štípací kleště  $\leq$  160 mm
- 1 kombinované kleště  $\equiv$  180 mm
- 1 extra dlouhé ploché kleště  $\equiv$  160 mm
- 1 extra dlouhé zahnuté ploché kleště  $\equiv$  160 mm
- 4 křížové šroubováky Phillips®, 1000V  
 $\oplus$  PH0x60 - PH1x80 - PH2x100 - PH3x150 mm
- 4 ploché šroubováky  
 $\bullet$  2,5x75 - 3x100 - 4x100 - 5,5x125 mm
- 1 nůž na odizolování kabelů 190 mm

**Beta N.**

- TR 1995MQ/T
- 7104 90
- 1760/OHM
- 1760PT
- 1760DGT-R3
- 1996MQ/GM
- 7105 6
- 7109A
- 7109D
- 52MQ
- M49 89MQ
- M49 910MQ/PE
- M108 910MQ/B
- M108 910MQ/TX
- M108 910MQ/XZN
- M108 910MQ/21
- M108 910MQ/22
- M108 910MQ/T
- M108 910MQ/55
- M161 1128MQ
- M161 1048MQ
- M161 1082MQ
- M161 1128MQ
- M161 1162MQ
- M161 1164MQ
- M161 1272MQ
- M161 1274MQ
- M161 1777MQ/U

**1000 V**



**RSC24/6-R**



**24**

**27**

**15**

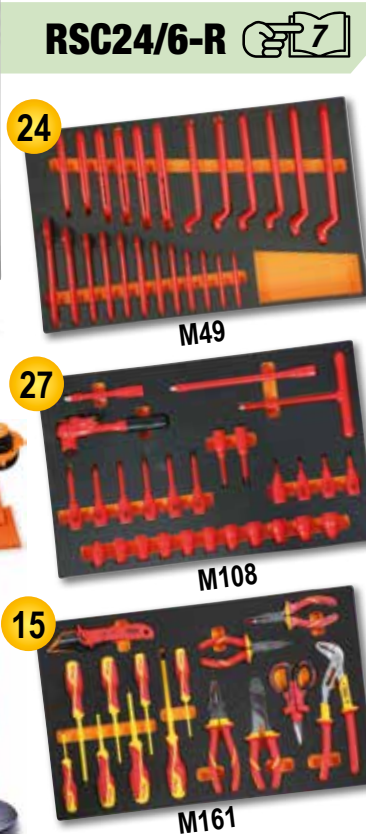

# NAVIJÁKY NA HADICE



- Automatický naviják na hadice z nárazuvzdorného plastu, použitelný se vzduchem nebo vodou
- Max. provozní tlak: 15 bar
- Pletená polyuretanová hadice
- Bubny jsou vyrobené ze silného polypropylenu a mají jedinečnou odolnost proti nárazům
- Zařízení pro automatickou aretaci hadice v požadované délce
- Navijákový mechanismus lze deaktivovat, aby zůstala hadice vytažená
- Rozsah provozních teplot: -5 °C / +50 °C
- Dodáváno s držákem otočným o 180° pro montáž na stěnu a přídatným rychloupínacím držákem pro rychlé připojení a odpojení od držáku na stěnu

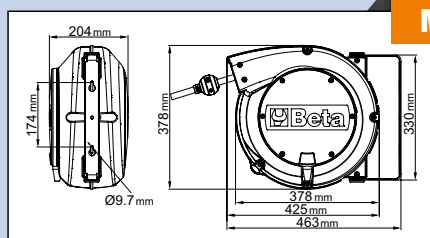
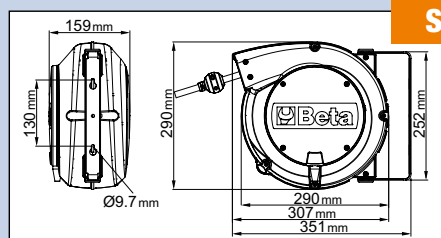

## 1900S 8X10

019000080

4 950 Kč

**2 657 Kč**

**Automatický naviják na hadice z nárazuvzdorného plastu, použitelný se vzduchem nebo vodou**

- Délka hadice 10 m

Ø GAS BSP 1/4"

## 1900M 8X15

019000085

6 760 Kč

**3 593 Kč**

**Automatický naviják na hadice z nárazuvzdorného plastu, použitelný se vzduchem nebo vodou**

- Délka hadice 15 m

Ø GAS BSP 1/4"

## 1900M 10X15

019000115

7 030 Kč

**3 871 Kč**

**Automatický naviják na hadice z nárazuvzdorného plastu, použitelný se vzduchem nebo vodou**

- Délka hadice 15 m

Ø GAS BSP 3/8"

**NOVINKA**

## 1900M 12X15

019000125

9 190 Kč

**4 984 Kč**

**Automatický naviják na hadice z nárazuvzdorného plastu, použitelný se vzduchem nebo vodou**

- Délka hadice 15 m

Ø GAS BSP 1/2"

## 1844 15-H05/SCK

018440316

6 680 Kč

**3 871 Kč**

**Automatický naviják s elektrickým kabelem 3Gx1.5 mm<sup>2</sup> a zásuvkou SCHUKO**

- Elektrický kabel 3Gx1.5 mm<sup>2</sup>
- Tepelná ochrana
- Max. zatížení v navinutém stavu: 1500W (230V-20°C)
- Max. zatížení v rozvinutém stavu: 2500W (230V-20°C)



## NABÍJEČKY A STARTÉRY BATERIÍ

## NOVINKA



Po akvizici zavedeného spolehlivého a specializovaného výrobce Helvi uvedla společnost Beta Utensili na trh novou řadu startérů, nabíječek a testerů baterií, které jsou synonymem pro vynikající výkon a standardy kvality.

Tato nová řada zahrnuje přenosné startéry osobních a nákladních automobilů, konvenční a elektronické nabíječky baterií (včetně na kolečkách) a testery baterií.

Beta se spoléhá na výrobní dovednosti Helvi, aby mohla poskytovat stále komplexnější a specializovanější sortiment s cílem reagovat na nejnáročnější požadavky profesionálů.



### 1498/PR

#### Poloprofesionální nabíječky baterií

Poloprofesionální nabíječky olověných akumulátorů. Tyto zařízení jsou navrženy s velmi kvalitními vnitřními transformátory a představují dokonalou rovnováhu mezi tradicí a inovací. Díky voličům napětí/proudu, vestavěnému ampérmetru a automatické ochraně proti tepelnému přetížení a prepólování zajišťují bezpečný a spolehlivý výkon.

#### 1498/PR14

014980730

3 920 Kč

2 252 Kč

Konvenční nabíječka baterií, 6/12 V

#### 1498/PR17

014980731

4 340 Kč

2 505 Kč

Konvenční nabíječka baterií, 12/24 V

#### 1498/PR20

014980732

5 850 Kč

3 416 Kč

Konvenční nabíječka baterií, 12/24 V



#### 1498/PR14 1498/PR17 1498/PR20

Napájení (1ph)	230 V - 50/60 Hz	230 V - 50/60 Hz	230 V - 50/60 Hz
Výkon	140 W	300 W	390 W
Výstupní napětí	6/12 V	12/24 V	12/24 V
Maximální proud	11 A	12,5 A	16 A
Nabíjecí proud	7,5 A	8,5 A	11 A
Nabíjecí kapacita	112 Ah 15h	128 Ah 15h	165 Ah 15h
Nabíjecí pozice	2	2	2



#### 1498/PR25

014980733

11 660 Kč

6 806 Kč

Konvenční nabíječka baterií,  
6/12/24 V

#### 1498/PR35B

014980734

21 990 Kč

12 625 Kč

Konvenční nabíječka baterií,  
6/12/24/36/48 V

#### 1498/PR25 1498/PR35B

Napájení (1ph)	230 V - 50/60 Hz	230 V - 50/60 Hz
Výkon	620 W	1830 W
Výstupní napětí	6/12/24 V	6/12/24/36/48 V
Maximální proud	25 A	38 A
Nabíjecí proud	17 A	25 A
Nabíjecí kapacita	255 Ah 15h	375 Ah 15h
Nabíjecí pozice	6	12

- Pro velká nabíjecí stanoviště
- Pro olověné akumulátory
- Voliče napětí/proudu
- Ampérmetr
- Automatická tepelná ochrana

**NABÍJEČKY  
A STARTÉRY BATERIÍ**
**NOVINKA**
**1498/AM30**

014980740

16 520 Kč

**9 589 Kč**
**Automatická konvenční nabíječka baterií 12/24 V**

- Pro AGM, GEL, Lead-Acid a Start/Stop baterie
- Elektronické řízení nabíjecího proudu
- Kontrolky stavu nabíjení
- Regulace nabíjecího proudu přes potenciometr
- Funkce automatického nabíjení
- Funkce údržby baterie



Napájení (1ph)	230 V - 50/60 Hz
Výkon	720 W
Výstupní napětí	12/24 V
Maximální proud	30 A
Nabíjecí proud	20 A
Nabíjecí kapacita	300 Ah 15h
Nabíjecí pozice	∞

**1498/SP**
**Konvenční nabíječka/startér baterií, 12 V**

- Pro olověné akumulátory
- Volič nabíjecího proudu
- Ampérmetr
- Termostatický chránič dlouhého startu
- Pojistka proti zkratu
- Ochrana proti přepólování

**1498/SP150**

014980745

5 570 Kč

**3 264 Kč**
**Konvenční nabíječka/startér baterií, 12 V**
**1498/SP250**

014980746

8 830 Kč

**5 035 Kč**
**Konvenční nabíječka/startér baterií, 12/24 V**
**1498/SP150 1498/SP250**

	1498/SP150	1498/SP250
Napájení (1ph)	230 V - 50/60 Hz	230 V - 50/60 Hz
Výkon	190 W	650 W
Výstupní napětí	12 V	12/24 V
Maximální proud	15 A	27 A
Nabíjecí proud	11 A	18 A
Max. startovací proud - boost	120 Acc	200 A
Startovací proud	85 A	135 A
Nabíjecí kapacita	165 Ah 15h	270 Ah 15h
Nabíjecí pozice	2 + boost	2 + boost

**1498/SC**
**Nabíječka/startér baterií na kolečkách, 12/24 V**

- Pro olověné akumulátory
- Volič pomalého/rychlého nabíjecího proudu
- Ampérmetr
- Termostatický chránič dlouhého startu
- Pojistka proti zkratu
- Ochrana proti přepólování

**1498/SC341**

014980755

13 260 Kč

**7 565 Kč**
**1498/SC540**

014980757

19 660 Kč

**11 259 Kč**
**1498/SC441**

014980756

14 420 Kč

**8 476 Kč**
**1498/SC640**

014980758

21 660 Kč

**12 625 Kč**

**1498/SC341 1498/SC441 1498/SC540 1498/SC640**

	1498/SC341	1498/SC441	1498/SC540	1498/SC640
Napájení (1ph)	230 V - 50/60 Hz	230 V - 50/60 Hz	230 V - 50/60 Hz	230 V - 50/60 Hz
Výkon	1080 W	1320 W	1440 W	1800 W
Výstupní napětí	12/24 V	12/24 V	12 V	12/24 V
Maximální proud	45 A	55 A	60 A	75 A
Nabíjecí proud	30 A	36 A	40 A	50 A
Max. startovací proud - boost	340 Acc	380 Acc	480 Acc	550 Acc
Nabíjecí kapacita	375 Ah 15h	450 Ah 15h	525 Ah 15h	600 Ah 15h
Nabíjecí pozice	3 + boost	3 + boost	6 + boost	6 + boost

# NOVINKA

## NABÍJEČKY A STARTÉRY BATERIÍ

### 1498/RP

**Konvenční nabíječka/startér baterií,  
12/24 V**

- Pro olověné akumulátory
- Volič nabíjecího proudu
- Ampérmetr
- Termostatický chránič dlouhého startu
- Pojistka proti zkratu
- Ochrana proti přepólování



**1498/RP380**

014980750

14 860 Kč

**6 958 Kč**

**1498/RP480**

014980751

16 190 Kč

**9 488 Kč**

#### 1498/RP380 1498/RP480

Napájení (1ph)	230 V - 50/60 Hz	230 V - 50/60 Hz
Výkon	900 W	1320 W
Výstupní napětí	12/24 V	12/24 V
Maximální proud	38 A	55 A
Nabíjecí proud	25 A	36 A
Max. startovací proud - boost	280 Acc	450 A
Startovací proud	200 A	315 A
Nabíjecí kapacita	270 Ah 15h	450 Ah 15h
Nabíjecí pozice	2 + boost	6 + boost

### 1498/AT

**Nabíječka/startér  
baterií, 12 V**

- Pro olověné akumulátory
- Volič nabíjecího proudu
- Ampérmetr
- Termostatický chránič dlouhého startu
- Pojistka proti zkratu
- Ochrana proti přepólování



**1498/AT300**

014980760

13 710 Kč

**8 071 Kč**

**Nabíječka/startér baterií, 12 V**

**1498/AT500**

014980761

16 800 Kč

**9 083 Kč**

**Nabíječka/startér baterií, 12/24 V**

#### 1498/AT300 1498/AT500

Napájení (1ph)	230 V - 50/60 Hz	230 V - 50/60 Hz
Výkon	300 W	890 W
Výstupní napětí	12 V	12/24 V
Maximální proud	25 A	37 A
Nabíjecí proud	20 A	30 A
Max. startovací proud - boost	300 Acc	450 A
Startovací proud	210 A	320 A
Nabíjecí kapacita	375 Ah 15h	540 Ah 15h
Nabíjecí pozice	2 + boost	6 + boost

**Nabíječka/startér baterií na kolečkách, 12/24 V**

**1498/AT701**

014980762

26 900 Kč

**15 408 Kč**

**1498/AT1300**

014980764

75 660 Kč

**43 390 Kč**

**1498/AT1001**

014980763

44 150 Kč

**25 275 Kč**

**1498/AT2000**

014980765

106 780 Kč

**61 201 Kč**



#### 1498/AT701 1498/AT1001 1498/AT1300 1498/AT2000

Napájení (1ph)	230 V - 50/60 Hz	230 V - 50/60 Hz	230 V - 50/60 Hz	230 V - 50/60 Hz
Výkon	1800 W	2200 W	2900 W	3600 W
Výstupní napětí	12/24 V	12/24 V	12/24 V	12/24 V
Maximální proud	75 A	90 A	120 A	150 A
Nabíjecí proud	50 A	60 A	80 A	120 A
Max. startovací proud - boost	550 Acc	980 A	1280 Acc	2000 A
Startovací proud	400 A	560 A	850 A	1100 A
Nabíjecí kapacita	600 Ah 15h	1350 Ah 15h	1800 Ah 15h	2250 Ah 15h
Nabíjecí pozice	6 + boost	14 + boost	12 + boost	12 + boost

**NABÍJEČKY  
A STARTÉRY BATERIÍ**
**NOVINKA**
**1498/DG**

**Elektronická nabíječka/startér baterií  
na kolečkách, 12/24 V**

Vybaveno technologií CPS (car protection system), což umožňuje aktivaci funkce boost a plně automaticky deaktivován, pro ochranu elektroniky vozidla.

- Pro olovené, AGM, gelové, Ca/Ca a Start/Stop baterie
- Elektronické řízení nabíjení pomocí mikroprocesoru
- Nastavení doby nabíjení
- Digitální displej
- LED indikátory stavu nabíjení
- Řídicí systém pro: přepólování, nadproud, indikace poruchy baterie, bezpečný start, chráněný start

**1498/DG540E**

014980770

26 540 Kč

**15 408 Kč**
**Nabíječka/startér baterií, 12 V**
**1498/DG1100E**

014980771

35 170 Kč

**20 468 Kč**
**Nabíječka/startér baterií, 12/24 V**
**1498/DG540E 1498/DG1100E**

	1498/DG540E	1498/DG1100E
Napájení (1ph)	230 V - 50/60 Hz	230 V - 50/60 Hz
Výkon	1320 W	2400 W
Výstupní napětí	12/24 V	12/24 V
Maximální proud	55 A	100 A
Nabíjecí proud	36 A	70 A
Max. startovací proud - boost	380 Acc	580 Acc
Startovací proud	260 A	400 A
Nabíjecí kapacita	810 Ah 15h	5000 Ah 15h
Nabíjecí pozice	4 + boost	4 + boost + supply

**1498H**
**Elektronická víceúčelová nabíječka baterií, 6-12V**

Elektronické nabíječky baterií 1498H: inovace a technologie vytvořené pro profesionály! Jsou vybaveny LCD displejem a 3 barevnými LED indikátory, lze je použít se všemi typy baterií, jak olovených, tak lithiových. Elektronická řídicí karta poskytuje plnou ochranu před neočekávanými událostmi. 9 automatických kroků nabíjení zajišťuje rychlé, efektivní nabíjení s funkcí regenerace a desulfatace.

- LCD displej
- 3 LED indikátory
- Nabíjení a údržba nabíjení
- Ochrana proti přepólování, zkratu, přehřátí a přetížení
- Ochrana proti jiskrám
- 9 kroků nabíjení

- Plovoucí systém
- Funkce: obnova baterie, test baterie a desulfatace
- Držák svorek
- Sklopný upevňovací hák
- Dodávané příslušenství: kabel se svorkami, kabel s očky

**1498H/4A**

014980204

4 450 Kč

**2 505 Kč**
**Elektronická víceúčelová nabíječka baterií, 6-12 V**
**1498H/16A**

014980216

8 070 Kč

**4 605 Kč**
**Elektronická víceúčelová nabíječka baterií, 12-24 V**
**1498H/8A**

014980208

5 480 Kč

**3 011 Kč**
**Elektronická víceúčelová nabíječka baterií, 12/24 V**
**1498H/25A**

014980225

8 630 Kč

**4 883 Kč**
**Elektronická víceúčelová nabíječka baterií, 12/24 V**
**1498H/4A**
**1498H/8A**
**1498H/16A**
**1498H/25A**

	1498H/4A	1498H/8A	1498H/16A	1498H/25A
Napájení (1ph)	230 V - 50/60 Hz	230 V - 50/60 Hz	230 V - 50/60 Hz	230 V - 50/60 Hz
Nabíjecí proud	1-4 A	2-8 A	4-16 A	6-24 A
Typy baterií	Pb - GEL - Ca/Ca - AGM - Start/Stop - Lithium (LiFePo4)			
Nabíjecí kapacita	5-80Ah (LiFePO4 1-80Ah)	10-160Ah (LiFePO4 2-160Ah)	20-360Ah (LiFePO4 4-360Ah)	30-550Ah (LiFePO4 6-550Ah)
Kapacita údržby	5-120Ah (LiFePO4 1-120Ah)	10-250Ah (LiFePO4 2-250Ah)	20-550Ah (LiFePO4 4-550Ah)	30-800Ah (LiFePO4 6-800Ah)
Napájení (DC)	N/A	13.8V - 5A	13.8V - 12A	13.8V - 20A
Výstupní napětí	6-12V	12-24V	12-24V	12-24V
Stupeň ochrany	IP65		IP20	





**1498BC/12**

014980040

9 740 Kč

**5 541 Kč**

**Víceúčelový přenosný startér, 12V**

- Zařízení chránící proti přepólování, zkratu, přetížení, nadměrnému nabití a přehřátí

**Dodáváno s:**

- Ochranným obalem
- Kabelem se startovacími svorkami
- Porty USB pro nabíjení elektronických zařízení
- LED indikátorem nabití baterie
- Kabelem USB a USB-C
- Napájecím síťovým adaptérem
- Multifunkční LED svítilnou



Startovací proud	600A
Sběrný proud	1500A
Typ baterie	4 články, LifePo4
Kapacita baterie	25000mAh

**Přenosný vysoce výkonný startér, ultralehký**

Mikroprocesor zajišťuje ochranu před:

- přepólováním
- zkratem
- nesprávným napětím
- přetížením
- nadměrným vybitím
- nadměrným nabitím
- přehřátím

**12-24V**



**12V**



**1498LT/12-24**

014980014

49 220 Kč

**27 805 Kč**

Přenosný vysoce výkonný ultralehký startér, 12-24 V. Vhodný pro použití na osobních, užitkových a nákladních vozidlech



**1498LT/12**

014980012

24 800 Kč

**13 890 Kč**

Kompaktní, vysoce výkonný startér



**1498LT/12    1498LT/12-24**

Provozní napětí	12V	12/24V
Trvalý proud	800 A	2000/1000 A
Maximální startovací proud	2000 A	5000/2500 A
Maximální proud	4000 A	10000/5000 A
Proud/kabel	1000 A	1000 A
Délka kabelu	500 mm	1600 mm
Typ akumulátoru	4 články, LifePo4	4 články, LifePo4
Funkce ochrana paměti	ANO	ANO
Rozměry	260x135x72 mm	350x240x140 mm

**NOVINKA**
**1498EL/12**

014980712

14 350 Kč

**8 045 Kč**
**Přenosný startér, 12V**

- Sběrný proud: 1800A
- Kapacita baterie: 22 Ah



**NOVINKA**
**1498EL/12-24**

014980724

27 560 Kč

**15 155 Kč**
**Přenosný startér, 12/24V**

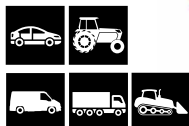
- Sběrný proud: 3600A 12V - 1800A 24V
- Kapacita baterie: 2x 22 Ah

**NOVINKA**
**1498TB/12-24N**

014980402

10 300 Kč

**5 946 Kč**
**Digitální tester baterií, 12-24 V,  
s vestavěnou tiskárnou**

- Umožňuje testovat následující: baterii, alternátor, startér a systém
- Ochrana proti přepólování
- Vybavený softwarem pro připojení přístroje k PC
- Podsvícený displej
- Kompaktní rám odolný proti nárazům
- Software s 9 jazyky

**Technické údaje:**

- Použitelný pro 12V a 24V baterie
- Provozní rozsah: 100-2000 CCA
- Referenční normy: CCA, SAE, DIN, EN, IEC, JIS, MCA, GB, BCI, CA
- Podporované baterie: PB, WET, GEL, AGM, AGM FLAT, EFB, SLIDE
- Voltmetr: 9V-30V
- Délka kabelu: 1800 mm
- Podporované jazyky: italština, angličtina, francouzština, němčina, španělština, polština, holandština, maďarština, portugalština
- Dodávané příslušenství: Kabel USB, 3 role papíru do tiskárny

**1497/C94**

014970300

11 720 Kč

**6 654 Kč**
**Sada 94 automobilových zkušebních konektorů  
pro použití s hlavními diagnostickými nástroji**
**Obsah sady:**

- 2 předřezávací závitníky
- 2 potenciometry
- 2 výstražné kontrolky
- 2 konektory SRS
- 2 krokodýlkové svorky
- 2 jehlovité sondy
- 2 bodce
- 2 dvojité banánkové konektory
- 4 jednoduché banánkové konektory
- 24 plochých svorek s vnějším závitem 0,6÷6 mm
- 12 kulatých svorek s vnějším závitem 1,6÷3,9 mm
- 24 plochých svorek s vnitřním závitem 0,6÷6 mm
- 12 kulatých svorek s vnitřním závitem 1,6÷3,9 mm



430x390x100 mm

### 1497/C23

014970200

6 650 Kč  
3 871 Kč

Sada 23 nástrojů na rozpojování elektrických konektorů



440x250x70 mm

### 1760DGT/2

017600008

22-140 Kč  
12 498 Kč

Digitální přenosný automobilový multimetr s 2-kanálovým osciloskopem a generátorem průběhu



- Obsah sady:
- Količky multimetru
  - 2 BNC svorky pro osciloskop
  - Špička sondy pro osciloskop (1X a 10X)
  - Nabíječka baterie
  - Nylonový obal

Max. napětí	600V DC
Max. proud	10A DC
Max. odpor	40MOHM
Max. kapacita	100uF
Displej	2,8" barevný TFT
Rozlišení	320 x 240 pixelů
Napájení	100V-240V AC, 50Hz-60Hz; DC INPUT 5V DC-2A
Baterie	2 x 2600 mAh



TECHNICKÁ DATA

Displej: 2,8" barevný TFT  
Rozlišení: 320 x 240 pixelů  
Napájení: 100V-240V AC, 50Hz-60Hz; DC INPUT 5V DC-2A  
Baterie: 2 x 2600 mAh

SPECIFIKACE MULTIMETRU

Test: napětí, proudu, odporu, kapacity, diody a zapnuto-vypnuto  
Max. napětí: 600V AC-DC  
Max. proud: 10A AC-DC  
Max. odpor: 40MOHM  
Max. kapacita: 100uF

SPECIFIKACE OSCILOSKOPU

Horizontální  
Šířka pásma: 40MHz  
Vzorkovací frekvenční rozsah: 250MSa/s (jednokanálový) - 125MSa/s (dvoukanálový)  
Rozsah SEC/DIV: 5ns/div ÷ 500s/div 1,2,5 sekvence  
Vertikální  
Rozsah VOLTS/DIV: 10 mV/div ÷ 10V/div a BNC vstup  
Volitelný analog, limit šířky pásma, typický: 20MHz  
Nizkofrekvenční odezva (-3 dB): ≤ 10 Hz a BNC  
Přesnost získaná stejnosměrným proudem: ± 3% pro normální nebo střední režim snímání, 10 V/div ÷ 10 mV/div  
Spoušť  
Typ: Edge  
Režim: automatický, normální, single  
Sklon: stoupající, klesající, stoupající a klesající  
Zdroj: CH1, CH2  
Vstup  
Spojování: DC, AC nebo GND  
Podporované faktory útlumu sondy: 1X, 10X, 100X, 1000X  
Generátor libovolných průběhů  
Frekvence vin: Sinus (1Hz ÷ 25MHz), čtverec (1Hz ÷ 10MHz), rampa (1Hz ÷ 1MHz), EXP (1Hz ÷ 5MHz)  
Šířka: 2,5Vpp (50Ω) - 5Vpp (vysoká impedance)  
Výstupní impedance: 50Ω



### 1760DGT

017600005

7-950 Kč  
3 896 Kč

Digitální automobilový multimetr

TECHNICKÁ DATA:

RPM - ot./min (tachometr):  
Pro 2 a 4 válcové motory  
RPM4 600 - 4000 RPM  
RPM4 600 - 12000 RPM (x10 RPM)  
RPM2/DIS 300 - 4000 RPM  
RPM2/DIS 300 - 6000 RPM (x10 RPM)  
Úhel setrvání: 4-8 CYL  
DC napětí: 400mV-4/40/400/1000V  
AC napětí: 4/40/400/700V  
DC napětí: 40/400mA-4/20A  
AC napětí: 40/400mA-4/20A  
Odpor: 400Ω-4/40/400kΩ-4/40MΩ  
Kapacita: 40/400nF-4/40/100uF  
Frekvence: 5/50/500Hz-50/500-10MHz  
Pracovní cyklus: 0.1 % - 99.9%  
Amplituda pulzu: 1 - 10ms  
Test diod: Testovací napětí 0.3mA  
Kontinuita: <150Ω - Testovací napětí <0.3mA  
Displej: Vysoce kontrastní, podsvícený 4místný LCD  
Přepětí: Kategorie II 1000V  
Automatické vypnutí: 30 minutes  
Zdroj: 1 9V baterie (v balení)  
Indukční svorka (v balení)  
2 kóličky (v balení)  
Měkké textilní pouzdro (v balení)  
Provozní manuál



### 1760B

017600012

5-120 Kč  
2 758 Kč

Digitální multimetr

SPECIFIKACE

DC napětí: 200 mV-2/20/200/1000V  
AC napětí: 2-20/200/700V  
DC napětí: 2/20/200 mA-20 A  
AC napětí: 2/200 mA- 20 A  
odpor: 200Ω - 2/20/200 kΩ - 2/20 MΩ  
Kapacita: 2/20/200 nF - 2/200 uF  
Teplota: -20°C + 1000°C/-4 °F ~ +2000°F  
Frekvence: 20kHz  
Zdroj: 1 9V baterie (v balení)



**1760PA/80**

017600002

6 600 Kč

**3 820 Kč**

**Amperometrické kleště pro střídavý/stejnoseměrný proud, 80 A**  
Konstruované pro měření svodu nízkého proudu nebo absorpčních hodnot na vozidlech

**IDEÁLNÍ PRO NÍZKÉ HODNOTY ÚNIKU 1mA-80A**

- Rozsah: 1mA-80A AC/DC
- Funkce svítilny s bílým LED světlem
- Podsvícený LCD displej
- Funkce nulového nastavení
- Funkce přidržení hodnot
- Automatické vypínání
- Zdroj: 2 baterie typu 1.5V AAA



**1760PA/AC-DC**

017600000

9 790 Kč

**5 541 Kč**

**Amperometrická svorka a digitální multimetr**

Technická data:

- DC napětí: 0.1mV ÷ 600V
- AC napětí: 0.1mV ÷ 600V
- AC proud: 0.01A ÷ 1000A
- DC proud: 0.01A ÷ 1000A
- Odpor: 0.1Ω ÷ 40MΩ
- Kapacita: 0.001nF ÷ 40 μF
- Frekvence: 0.001kHz ÷ 4kHz
- Teplota: -40°C ÷ 1000 °C, -40°F ÷ 1832°F



**1000A**



**1760PA/AC-DC2000**

017600003

19 310 Kč

**11 107 Kč**

**Klešťový multimetr s Bluetooth**

Technická data:

- Napětí DC: 0.1mV ÷ 1000V
- Napětí AC: 0.1mV ÷ 1000V
- Proud AC: 0.01A ÷ 2000A
- Proud DC: 0.01A ÷ 2000A
- Odpor: 0.1Ω ÷ 60MΩ
- Kapacita: 1nF ÷ 6000 μF
- Frekvence: 10kHz ÷ 20kHz
- Teplota: -20 °C ÷ 1000 °C, -4 °F ÷ 1832 °F
- Napájení: 3 baterie 1,5V AA (součástí balení)
- Modul bezdrátové komunikace Bluetooth (verze 4.0)



**2000A**



240x210x50 mm

**1760/TC2**

017600161

6 860 Kč

**3 618 Kč**

**Kombinovaný kontaktní/bezkontaktní digitální otáčkoměr-rychloměr**

TECHNICKÁ DATA:

- Pro měření:
  - bezkontaktní rotační rychlosti (ot./min.)
  - kontaktní rotační rychlosti (ot./min.) a lineární povrchové rychlosti (m/min nebo ft/min)
- 5-místný LCD displej
- Rozsah:
  - rychlost bezkontaktně 2.5÷99,999 ot./min.
  - rychlost kontaktně 0.5÷19,999 ot./min.
  - lineární povrchová rychlost 0.05÷1,999.9 m/min.
- Frekvence: 0.8 sec.
- Zdroj: 4 1.5V baterie, velikost AA, nebo 6V zdroj (není v balení)



Dodávané s:

- adaptér pro hrot kontaktního měření
- samec (kontaktní) hrot (2 ks.)
- samice (kontaktní) hrot (1 ks.)
- lineární páska pro měření (1 ks.)
- reflexní páska
- manuál
- plastový obal



**1760/IR500**

017600350

4-720 Kč

**2 657 Kč****Digitální infračervený teploměr s dvojitým laserovým zaměřovacím systémem**

## TECHNICKÁ DATA:

- Teplotní rozsah:  $-50 \div 500 \text{ } ^\circ\text{C}$  ( $-22 \div +932 \text{ } ^\circ\text{F}$ )
- Rozlišení displeje:  $0,1 \text{ } ^\circ\text{C}$  ( $0.1 \text{ } ^\circ\text{F}$ )
- Zářivost: nastavitelná  $0,1 \div 1$
- Přesnost:  $-50 \text{ } ^\circ\text{C} \div +20 \text{ } ^\circ\text{C}$  ( $\pm 3 \text{ } ^\circ\text{C}$ );  $20 \div 500 \text{ } ^\circ\text{C}$  ( $\pm 2\%$  nebo  $2 \text{ } ^\circ\text{C}$ )
- Optické rozlišení (D: S): 12: 1
- Automatické vypnutí: cca 10 sekund
- Provozní teplota:  $0 \text{ } ^\circ\text{C} \div 50 \text{ } ^\circ\text{C}$
- Skladovací teplota:  $-20 \text{ } ^\circ\text{C} \div 60 \text{ } ^\circ\text{C}$
- Napájení: 1 - 9V baterie

**NOVINKA****961N**

009610030

13-360 Kč

**7 767 Kč****Elektronický videoskop s pružnou a otočnou sondou**

## TECHNICKÁ DATA:

- Maximální rozlišení: 1920X1080
- Délka sondy: 1500 mm
- Průměr fotoaparátu: 6 mm
- Formáty videa: AVI
- Formáty fotografií: JPEG
- Úhel snímání:  $0 \div 180^\circ$
- Nastavení sondy:  $0 \div 360^\circ$
- Stupeň detekce sondy: IP67
- Výstup dat: Kabel USB-C a karta SD
- Napájení: 3,7V baterie s kapacitou 2000 mAh

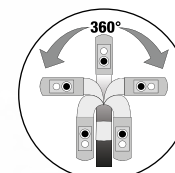
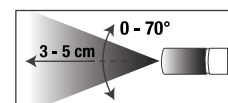

Objevte videoskop 961N, svého všestranného partnera pro všechny práce! Na základě sondy, kterou lze otáčet o  $360^\circ$ , a dvojitě osvětlené kamery nebylo nikdy tak snadné dosáhnout těch nejhůře přístupných bodů. Závady a problémy lze snadno a přesně najít. A s novým displejem TFT LCD 5" a vynikajícím rozlišením (1920 x 1080) si můžete vychutnat ostrý, jasný obraz a videa jako nikdy předtím. Vyberte si videoskop 961N pro kvalitu bez kompromisů.



**CB52-0**

052000201

22 010 Kč

**12 220 Kč**

**Dílenský ocelový stůl na kolečkách  
přizpůsoben pro odtok kapalin  
při manipulaci s převodovkou  
a jinými částmi motoru**

Zešikmená deska stolu  
a odtokové otvory umožňují  
vypouštění kapalin do nádrže

Specifikace:

- 4 říditelná kolečka z toho 2 s brzdou
- Zásuvka na nářadí
- Vytahovací nádrž na kapalinu; objem: 7 l
- 2 police

**OBJEM 7 L**

**Jednotka na vypouštění  
oleje**

- Indikátor úrovně
- Velký průměr s vlnitým roštem, kapacita: 12 l
- Pneumatické vyprázdnění zásobníku přes trubici 1,8 m

**1877**

018770008

20 850 Kč

**12 018 Kč**

**Jednotka na vypouštění  
oleje, s kolečký, s 90 l  
zásobníkem**

**1877A**

018770080

36 940 Kč

**20 873 Kč**

**Jednotka na vypouštění  
oleje/vysávačka,  
s kolečký, s 90 l  
zásobníkem a předkomorou**

Technická data:

- indikátor úrovně
- velký průměr s vlnitým roštem, kapacita: 12 l
- transparentní předzásobník, kapacita: 9.5 l
- 1.8 m sací trubice
- pneumatické vyprázdnění zásobníku skrze 1.8 m trubici
- podložka

Standardní příslušenství:

- 1 pevná sonda, Ø 5x700 mm
- 1 ohebná sonda, Ø 5x700 mm
- 1 pevná sonda, Ø 6x600 mm
- 1 ohebná sonda, Ø 6x700 mm
- 1 ohebná sonda, Ø 7x700 mm
- 1 ohebná sonda, Ø 8x700 mm
- adaptéry pro VW, BMW, CITROËN

**1877P**

018770180

16 140 Kč

**7 059 Kč**

**Jednotka pro vypouštění  
oleje, s kolečký,  
s polyetylenovou nádrží**

- Objem nádrže: 40 l
- Velká olejová vana z PP
- Indikátor úrovně
- Pneumatické vyprázdňování zásobníku

**1877F**

018770100

2 830 Kč

**1 645 Kč**

**Jednotka pro slévání vyjetého  
oleje pro 1 l láhve**

- Je možné umístit až 4 láhve najednou
- Dodáváno se dvěma 2l kanistry

**POJME AŽ 4 LÁHVE  
NAJEDNOU**



**1758B-RNT**

017580035

772 Kč

**481 Kč****Konektor trychtýře 1758B - 1758B-1,6  
pro pevné připojení k plnicímu otvoru**

Pro motor Renault 1.5 dCi

**1758B**

017580030

1 075 Kč

**633 Kč****Trychtýř s rychlospojkami**Zvláště vhodný  
pro automobily VAG**SE ZPĚTNÝM VENTILEM****1758ADB-45°**

017580060

1 101 Kč

**633 Kč****Trychtýř na AdBlue® s uzavíracím  
ventilem a připojením 45°**

Kapacita: 1 l

**1756G**

017560615

3 570 Kč

**2 024 Kč****Ruční plnička a odsávačka nafty  
objem: 1.5 l**Lze použít pro:

- plnění naftového/palivového filtru
- plnění palivové nádrže

Sada obsahuje:

- 2 hadičky s vnitřními rychlospojkami pro připojení k vedení nafty
- 2 kovové rychlospojky
- 1 kuželový adaptér pro gumové hadičky

**1756B**

017560220

658 Kč

**354 Kč****Olejová stříkačka**

- S protiskluzovým vroubkováním
- Provozní teplota: -10 °C - +60 °C
- Minimální hustota oleje SAE 10

**1756E**

017560610

1 200 Kč

**658 Kč****Sifonová pumpa  
na přečerpávání,  
vhodná i na benzín**

Objem: 200 ml

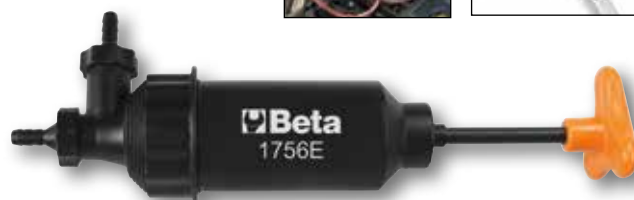
**NOVINKA****1756V**

017560504

1 151 Kč

**658 Kč****Stříkačka na odsávání oleje,  
200 ml, z polypropylenu**

- Pro přečerpávání oleje a brzdové kapaliny
- Provozní teplota: +0 °C ÷ +50 °C
- Není vhodné pro pohonné hmoty a hořlavé kapaliny
- Použitelná minimální hustota oleje: nižší než SAE30



**1482SN**

014820110

1 770 Kč  
**1 037 Kč**

**Rychloupínací otočné kleště s kloubovými čelistmi na palivovou soustavu**



L mm
260

**1488**

**Klíč na olejové filtry s dvojitým řetězem**

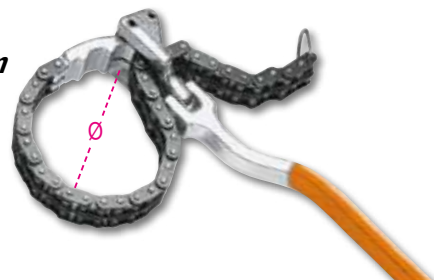

	Ø mm		Kč
<b>1488</b>	60÷110	014880001	<del>2 730 Kč</del> <b>1 366 Kč</b>
<b>1488L</b>	60÷160	014880050	<del>3 000 Kč</del> <b>1 543 Kč</b>

**1491**

014910001

1 405 Kč  
**708 Kč**

**Nastavitelný klíč na olejový filtr**

Ø mm
65÷110



**1490**

**Páskové klíče na olejové filtry**

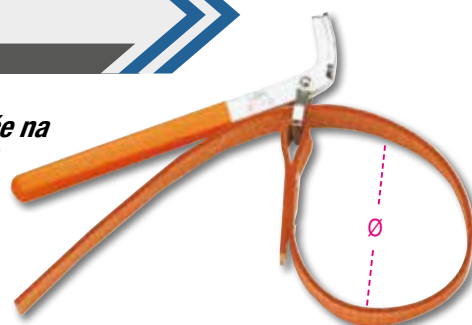

	Ø max mm		Kč
<b>1490/1</b>	160	014900001	<del>1 088 Kč</del> <b>531 Kč</b>
<b>1490/2</b>	240	014900002	<del>1 164 Kč</del> <b>582 Kč</b>

**1493FF/2**

014930128

3 150 Kč  
**1 822 Kč**

**Ráčnový klíč s kloubem a 4-hranem na ráčnu na sedla olejových filtrů**

Tento klíč byl speciálně navržen tak, aby usnadnil demontáž/montáž olejových filtrů vozidel PSA Group a Ford. Má hlavu se 4-hranem (45°), umožňuje snadný přístup do úzkých prostor, aniž by bylo nutné odstraňovat další díly.

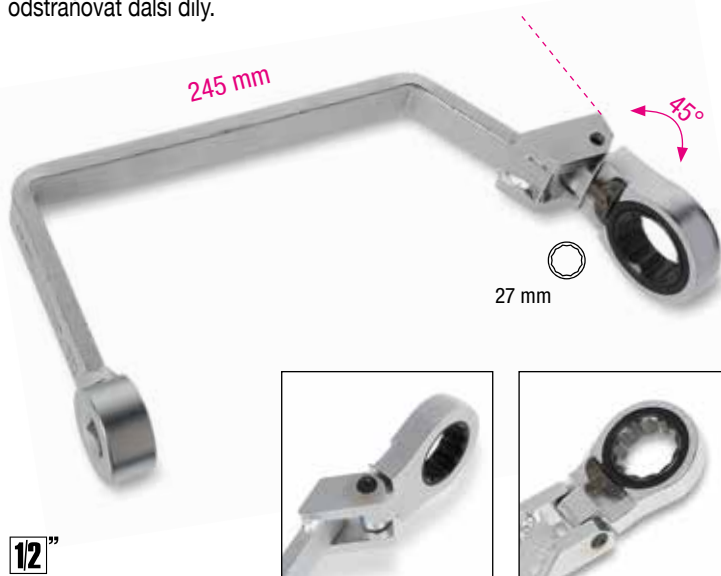

1/2"

**1493/C30**

014930000

7 970 Kč  
**3 846 Kč**

**Sada 28 klíčů na olejové filtry**

- Pro utahování a povolování olejových filtrů
- 1/2" vnitřní čtyřhran
- V plastovém kufru

530x400x110 mm

Velikosti v sadě (Ø mm/počet hran) 1493:  
65/14 - 67/14 - 68/14 -  
73/14 - 74/15 - 76/15 -  
75.77/15 - 76/14 - 76/8 -  
78/15 - 80/15 - 82/15 -  
86/16 - 90/15 - 92/10 -  
93/15 - 95/15 - 100/15 -  
106/15 - 108/15

1493PF (Purflux)  
66/6 - 76/12 - 76/30 - 86/18  
93/36 - 93/45 - 96/18 - 108/18

- Obsahuje 1 nastavitelný klíč pro olejové filtry Ø 65÷120 mm





## 1899SI

018990030

138-160 Kč

72 080 Kč

11,6 kg

### Zařízení 2 v 1 pro čištění vstřikovačů a sacího potrubí

Charakteristické vlastnosti:

- Napájecí napětí: 12 V
- 2 hadice s rychlospojkami
- 2 nádrže (kapacita každé - 1 litr)

270 mm  
420 mm  
385 mm



Díky použití speciálních čisticích prostředků je možné u dieselových a benzinových motorů pravidelně čistit vstřikovače a sací potrubí. Odstraňovat karbonové usazeniny a zbytky po spalování.

## 1899A/M

018990011

39-450 Kč

22 239 Kč

### Stroj na čištění systému DPF/FAP®

Dodáváno s:

- 1 2 m přívodní hadic
- 1 rychlospojkou+hadicovou tryskou pro hadice diferenciálního senzoru
- 1 spojka M18x1.5 pro připojení na hadici pro přímé připojení k lambda sondě
- 1 prodlužovací hadic
- 1 DPF/FAP® stříkací tryskou
- 1 magnetickým držákem na trubku
- 1 DPF/FAP® hadicí s nastavovací kabelovou průchodkou plus spojkou M14/16/18 mm pro připojení lambda sond

Technická specifikace:

- Provozní napětí: 12 V
- Délka napájecího kabelu: 3,9m
- Objem nádrže: 1 l



Lze použít speciální čisticí prostředky na pravidelné vyčištění a obnovu systémů DPF a FAP® poškozených od usazenin sazí a popela. Výsledky lze zkontrolovat vlastní diagnostikou, což umožňuje stanovit hmotnost sazí a diferenční tlak v naftovém filtru pevných částic před a po provedení čištění.

## 1852R1750

018520175

44-910 Kč

25 022 Kč

### Přenosný indukční ohříváč

- zahřívá a uvolňuje šrouby, náboje a ložiska bez použití otevřeného ohně
- umožňuje zahřátí jakéhokoliv typu feromagnetického kovu

Technická data:

- vstupní napětí: 230V AC, 50/60 Hz
- vstupní proud: max. 7,5A
- výkon max. 1.75 kW

VÝHODY:

Úspora času: rychlé, extrémně přesné zahřátí  
Požární bezpečnost: nevytváří otevřený oheň, maximální bezpečnost obsluhy  
Funkčnost: může být provozováno jednou rukou, jednoduchá výměna spirál

MOŽNÉ POUŽITÍ

- Automobilový průmysl
- Průmyslová údržba
- Letecký průmysl
- Lodní průmysl
- Petrochemický průmysl



Standardní vybavení:

dvě přední spirály, Ø 19 a 26 mm, pro uvolnění matic



jedna plochá spirála pro zahřívání povrchu



jedna pružná spirála, délka 800 mm



480x370x130 mm

## 1852S-CNT

018520520

3-300 Kč

1 872 Kč

Kontaktní spirála



**MAXIMÁLNÍ BEZPEČNOST  
BEZ POUŽITÍ OTEVŘENÉHO OHNĚ**

**960VTC**

009600261

8 220 Kč

**4 706 Kč**
**Zkoušečka těsnosti válců benzínových motorů**

Poté, co byl do válce zaveden stlačený vzduch, měřidlo umožní otestovat těsnost komprese

2,3 kg

Dodáváno se spojkami:  
M10 - M12 - M14 - M14 dlouhá

373x295x70,6 mm



**1472PU/P**

014720121

3 010 Kč

**1 720 Kč**
**Kleště s prodloužením na hadicové spony**

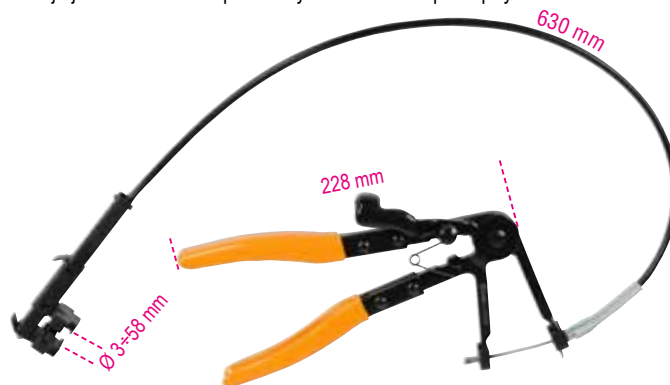
Jedinečný tvar čelistí usnadňuje práci na široké škále komerčně dostupných spon. Samosvorné čelisti a prodloužení umožňují použití nástroje jednou rukou - např. v úzkých nebo těžko přístupných místech.

**1472PU**

014720120

2 035 Kč

**1 164 Kč**
**Kleště na objímky a hadicové spony**

Nakloněné čelisti pod úhlem 45° umožňují upnutí většiny komerčně dostupných objímek.

**960KC-M8/M9/M10**

009600801

12 900 Kč

**7 438 Kč**
**Sada nářadí pro demontáž zničených nebo poškozených žhavicích svíček**
**PRO ŽHAVICÍ SVÍČKY SE ZÁVITY M8-M9-M10**

380x290x50 mm

**960PI/K36**

009600218

5 620 Kč

**3 289 Kč**
**Sada kartáčů pro čištění sedel vstřikovačů**

Sada obsahuje:

- 12 nylonových kartáčů, 8÷19 mm (interval 1 mm)
- 12 ocelových kartáčů, 8÷19 mm (interval 1 mm)
- 12 mosazných kartáčů, 8÷19 mm (interval 1 mm)
- 1 magnetický adaptér s rychlospojkou
- 1 magnetická rukojeť s rychlospojkou

350x255x74 mm

1,2 kg

**960KPC**

009600780

9 310 Kč

**5 490 Kč**
**Pneumatický vytahovák na žhavicí svíčky s nastavitelným utahovacím momentem**

- Pneumatický vytahovák s nastavitelným momentem a speciální hlavici umožňující demontáž zaseknuté žhavicí svíčky, čímž snižuje riziko poškození
- 5 dlouhých rázových hlavíc 1/4" speciálně navržených na svíčky: 8-9-10-11-12 mm, 2 prodloužení a 1 kloub
- 4 nastavitelné utahovací momenty: 10-20-30-40 Nm
- Pravostranný i levostranný



**1884**

018840010

14 270 Kč

**8 324 Kč**

**Plnicí nástroj oleje pro manuální a automatické převodovky a diferenciály**

Kompletní s 12 adaptéry pro přímé připojení

- Vybaven jednocestným ventilem pro nulový únik oleje při plnění
- Výdej: 70 cc na jedno pumpnutí
- Objem nádrže: 7.5 l
- Maximální dovolená viskozita: SAE 140



12 ADAPTÉRŮ	FORD	AT-101
	UNIVERSAL (Bmw, Honda, Nissan...)	AT-102
	VW-AUDI	AT-103
	VW-AUDI-PORSCHE	AT-104
	VW-AUDI-MINI COOPER	AT-105
	MERCEDES	AT-106
	DSG	AT-107
	VW-AUDI CVT	AT-108
	VOLVO	AT-109
	TOYOTA-LEXUS	AT-110
	SKODA	AT-111
	VW Passat/Tiguan <2007	AT-112

**1884N/C8**

018840200

3 470 Kč

**1 973 Kč**

**Sada 8 adaptérů pro 1884**

Sada obsahuje:

- 1 adaptér pro Infiniti, 7-rychlostí, M8x1.0
- 1 adaptér pro Honda, Hyundai, Kia 5x8x200 mm
- 1 adaptér pro Škoda M18x1.5
- 1 adaptér pro Mini M14x1.5
- 1 adaptér pro Nissan M10x1.5
- 1 adaptér pro Nissan Juke M12x1.25
- 1 adaptér pro GM M12x1.75
- 1 adaptér pro vozidla skupiny VAG, 7-rychlostí

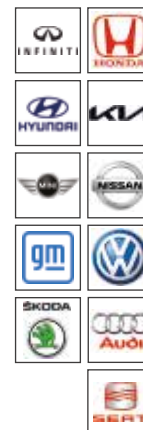

200x145x40 mm



**1759LR**

017590070

13 010 Kč

**7 211 Kč**

**Nástroj pro čištění chladicího systému. Vysoký tlak vody umožňuje díky stlačenému vzduchu účinné čištění chladicího systému**

**VYSOKÝ TLAK VODY**

- Dodáváno se 6 připojovacími adaptéry
- Ovládací páka s aretační polohou pro nepřetržité použití
- Dodáváno s rychlospojkou na vodu



390x330x100 mm



**1758RD**

017580070

3 310 Kč

**1 872 Kč**

**Nálevka s rychlospojkami na chladicí kapalinu**



**1759HD/3**

017590063

16 930 Kč

**8 324 Kč**

**Nástroje k testování utěsnění chladicího systému a plnění okruhu**

Umožňuje kontrolovat netěsnosti v okruhu (trubky, spoje, čerpadla, chladiče) pod tlakem a rychle plnit okruh, aniž by se vytvořily vzduchové bubliny

600x500x140 mm



NOVINKA

1477/C38

014770338

6 680 Kč

3 871 Kč

**Sada s otočným ráčnovým klíčem, krátkými nástrčnými hlavice pro napínáky řemenů**

Sada obsahuje:

- Otočná páka s 500 mm dlouhou obousměrnou ráčnou
- Krátké nástrčné hlavice Torx®: E10-E12-E14-E16-E18
- Krátké nástrčné šestihřanné hlavice: 8-9-10-11-12-13-14-15-16-17-18-19-24 mm
- Bity Torx®: T20-T25-T27-T30-T40-T45-T50-T55-T60
- Křížové bity Phillips®: PH2
- Bity inbus: 4-5-6-7-8-10 mm
- Magnetický adaptér na bity
- 3/8" prodloužení, 75 mm



1462/KI

014620235

74 140 Kč

36 154 Kč

**Sada vyťahovačů dieselových vstříkovačů common rail**

Umožňuje demontovat vstříkovače DELPHI-BOSCH-SIEMENS-DENSO

- Mechanické a hydraulické operace
- Obsahuje jeden 12t hydraulický zvedák
- Může být použit přímo na voze s namontovaným motorem
- Spousta možností nastavení na hlavě umožňuje použití na většině motorů



530x470x140 mm



1462/EI

014620240

19 560 Kč

11 107 Kč

**Univerzální vibrační nástroj pro demontáž vstříkovačů**

- Pomáhá plně demontovat zaseknuté vstříkovače z jejich pouzdra, aniž by došlo k poškození hlav válců nebo vstříkovačů
- Lze použít s jakoukoliv soupravou pro demontáž vstříkovačů, s nebo bez kluzného kladiwa
- Nástroj působí přímo na táhlo, které je spojeno s vstříkovačem, vibracemi a pulsy
- Regulační ventil umožňuje nastavit intenzitu vibrací podle typu prováděné práce



1462/MB

014620110

8 910 Kč

4 883 Kč

**Sada s kluzným kladivem na demontáž vstříkovačů**

Sada obsahuje:

- 1x 4 kg kluzné kladiwo se 400 mm násadou
- 1 adaptér s kloubem, samec M10x1.5, samice M22x1.5 mm
- 1 adaptér, samec M22x1.5, samice M13x1.4 mm
- 1 adaptér, samec M14x1.5, samice M27x1 mm
- 1 adaptér, samec M14x1.5, samec M25x1 mm
- 1 adaptér, samec M14x1.5, samec M27x1 mm
- 1 adaptér, samec M14x1.5, samice M14x1.5 mm
- 1 adaptér, samec M14x1.5, samec M20x1 mm
- 1 adaptér, samec M14x1.5, samec M17x1 mm

500x250x80 mm



## 1898/K40

018980004

135 370 Kč

66 767 Kč

### Nádrž s vyhřívanou kapalinou a bakteriemi pro ruční čištění mechanických prvků

- Eliminuje náklady na likvidaci rozpouštědel nebo uhlovodíků
- Použití ekologického čisticího prostředku Beta na bázi enzymů a bakterií umožňuje odstranění zbytků oleje z mechanických částí a jejich likvidaci
- Enzymatická funkce pomáhá oddělit mastnou část od špinavé pevné části; bakterie přeměňují tuto část na oxid uhličitý a vodu, čímž umožňují regeneraci čisticího prostředku

#### ZAŘÍZENÍ:

- dlouhý štětšinový kartáč a spojovací potrubí
- funkce ovládní z pravé a levé strany
- děrovaná mřížka z nerezové oceli
- kola s brzdami
- deska s displejem pro vizualizaci provozní teploty a pro varování příliš nízké teploty



100%  
ecc  
friendly

**POZOR:**  
Země, kde je povolena distribuce produktu 1898/K40: Rakousko, Belgie, Francie, Maďarsko, Itálie, Nizozemsko, Polsko, Portugalsko, Španělsko, Spojené království.

**PŘÍSLUŠENSTVÍ VČETNĚ:**  
2x20l balení ekologického tekutého čisticího prostředku a 2 balení bakterií



Max. kapacita čerpadla	10 l/min
Objem nádrže	40 l
Provozní teplota	+5°C ÷ +40°C
Hmotnost	50 kg (je-li prázdný)
Rozměry	710x370x200 mm

## 1895

### Ultrazvuková čistící nádrž, se speciální odvzdušňovací funkcí



- Ultrazvukové čištění spoléhá na zahřívání tekutiny tak, aby efektivně očistila náhradní díly a kovové součásti obecně (vstříkovaní, karburátory, ventily atp.)
- Digitální displej pro výběr teploty a doby čištění
- 2 čistící režimy: "jemný" a "normální"
- Pro normální čištění, použijte vodu o teplotě 50-60 °C
- Pro více přesné čištění, přidejte nehořlavý čisticí prostředek určený pro ultrazvukové nádrže
- Použití odvzdušňovacího módu urychlí uvolnění vzduchu napříč nádrží, a tím zvyšuje efektivnost ultrazvukového čištění.



1895 157

### 1895 6

21 150 Kč

018950060

12 220 Kč

6 l

### 1895 13

32 770 Kč

018950130

18 899 Kč

13 l

**NEW**

### 1895 27

45 670 Kč

018950270

26 413 Kč

27 l

### 1895 157

210 270 Kč

018950357

111 295 Kč

157 l



	1895 6	1895 13	1895 27	1895 157
Kapacita nádrže	6 L	13 L	27 L	157 L
Vypouštěcí ventil	✓	✓	✓	✓
Napájení	150 W	300 W	500 W	2160 W
Zahřívací napájení	300 W	400 W	500 W	5000 W
Rozsah teplot	0÷80 °C	0÷80 °C	0÷80 °C	30÷110 °C
Rozsah doby čištění	0-99 minut	0-99 minut	0-99 minut	0-59 minut
Frekvence	40 kHz	40 kHz	40 kHz	28 kHz - 40 kHz
Zdroj napájení	220/230V	220/230V	220/230V	220/380V
Rozměry	330x180x310 mm	350x325x320 mm	530x330x380 mm	840x640x750 mm
Rozměry nádrže	300x155x150 mm	325x235x145 mm	500x300x200 mm	700x500x450 mm

### 9881U

098810010

999 Kč

557 Kč

### ULTRAZVUKOVÝ ČISTIČ

Průmyslový alkalický  
čisticí prostředek  
pro ultrazvukovou nádrž

1000 ml



## Multifunkční vozík

Multifunkční vozík lze využít jako mobilní pracovní stanici s diagnostickými nástroji, laptopem, testery a nabíječkami baterií

- Natřený kovový rám: nebyvalá pevnost a tuhost
- Ergonomické rukojeti
- 2 pevná zadní kolečka Ø 160 mm
- 2 říditelná přední kolečka Ø 125 mm (jedno s brzdou)



2 úrovně vrchní části

2 centrální police s nastavitelnou polohou a 1 pevná nízká police

1099 mm  
460 mm  
435 mm



Výsuvná zásuvka pro mini klávesnice



1 držák role papíru



4 užitečné boční kabelové navijec z plastu



2 užitečné boční kontejnery

**CA49-G**

25 630 Kč

049000112

**13 890 Kč**

Multifunkční vozík s dvířky, prázdný

36,5 kg

**CX49-G**

22 820 Kč

049000102

**12 498 Kč**

Multifunkční vozík, prázdný

43 kg

**1466/C5**

3 810 Kč

014660100

**2 201 Kč**

## Sada 5 klíčů pro odvzdušnění brzd

Sada obsahuje:

- 5 klíčů velikost 7-8-9-10-11 mm
- 1 vypouštěcí hadici s kontrolním ventilem

## KAPALINA PROUDÍ DO ZÁSOBNÍKU



260x170x50 mm



**1471M/C22**

9 080 Kč

014710101

**4 883 Kč**

## Pneumatický nástroj pro zatlačení a otáčení pístů pravých a levých kotoučových brzd, s příslušenstvím

- Automatický zvedák
- Nový sortiment kompletní se všemi novými adaptéry
- Tah: 150 kg
- Provozní tlak 5÷8 bar

350x310x85 mm



**1471C**

014710330

1 835 Kč

**1 063 Kč**

## Nástroj s ráčnou pro ruční zatlačení brzdových pístů

Nástroj s ráčnou pro ruční zatlačování brzdových pístů, osazený 2 otočnými ploškami, znamená efektivní a flexibilní řešení pro rychlou práci - např. na užitkových vozidlech.



## 1471PT/C5

014710367

2 175 Kč

1 265 Kč

### Sada 5 rázových hlavice pro brzdové třmeny

Pro automobily skupiny Volkswagen, Audi a Porsche  
 • 3 hlavice 10-hranné: 11,5 mm - 15 mm - 20 mm  
 • 2 hlavice 7-hranné: Ø 14 mm - 22 mm

Ø mm	L mm
25	50



7 zubů 10 zubů



12"

## 1467LF/2

014670099

53 010 Kč

27 805 Kč

### Elektrický přístroj pro výměnu brzdové kapaliny

Umožňuje snadnou a rychlou výměnu brzdové kapaliny ve vozidle

- Automaticky vypne v případě prázdné nádrže, čímž předchází nasátí vzduchu
- Maximální objem nádrže: 20 l
- Provozní tlak: 0,4-3,5 bar
- Napájení: 230V

Dodáván společně s:  
 • nádrží na brzdovou kapalinu  
 • 1 standardním víčkem E20



"PULZNÍ EFEKT"

15 kg



## 1467

014670001

10 170 Kč

4 706 Kč

### Odsávač brzdové kapaliny

Tlak: min 5 bar,  
 max 11,5 bar



## 1467T/C6

014670080

8 070 Kč

4 706 Kč

### Sada adaptérů pro nádržky brzdové kapaliny, pro použití s položkami B ETA 1467LF a 1467LF/2

- Sada obsahuje:
- 1 adaptér pro vozidla Toyota
  - 1 adaptér pro vozidla Ford, Hyundai, Mazda, Mitsubishi, Nissan a Subaru
  - 1 adaptér pro vozidla Honda
  - 1 adaptér pro vozidla Mazda a Suzuki
  - 1 adaptér pro vozidla Nissan
  - 1 adaptér pro odvzdušnění brzd evropských vozidel



350x240x85 mm



**1950BZK**

019500078

9 260 Kč

**5 515 Kč**

**Tlakové dělo na pneumatiky**

Ø 290x440 mm

- Sekundární rukojeť s ovládním pomocí tlačítka pomáhá držet nástroj během používání
- Objem nádrže: 18 l
- Provozní tlak: 3-8 barů
- Maximální tlak v nádrži: 16 barů
- Přetlakový ventil
- Manometr
- Plastová opora zabraňuje poškození ráfku



**NEW**

**1950BZK/T**

019500080

11 560 Kč

**6 553 Kč**

**Tlakové dělo na pneumatiky nákladních automobilů**

Vlastnosti

- Objem nádrže 36 l
- Provozní tlak: 3-8 barů
- Maximální tlak v nádrži: 16 barů
- Přetlakový ventil
- Manometr
- Plastová opora zabraňuje poškození ráfku

Ø 290x560 mm

**Pistole na huštění pneumatik**

- Nárazuvzdorná pogumovaná konstrukce
- Kovová ovládací páčka
- Provozní tlak: 0,5 ÷ 12 barů, 7 ÷ 174 psi
- Délka hadice: 58 cm
- Otočná hadice o 360°
- 1/4" přívod vzduchu



**1949GPA**

019490018

3 200 Kč

**1 366 Kč**

- Funkce uvolnění tlaku
- Funkce měření tlaku

**1949DGT/2**

019490021

3 830 Kč

**1 645 Kč**

**Digitální pistole na huštění pneumatik**

- 4 jednotky měření, bar/psi/kpa/kgf
- Podsvícený LCD displej
- Rozlišení: 0,05 barů
- Automatické vypnutí po 1,5 minutě



**962**

**Montážní páky na pneumatiky**



	L mm	A mm	019490021	Kč
<b>962 500</b>	500	27	009620005	<del>1 101 Kč</del> <b>633 Kč</b>
<b>962 600</b>	600	27	009620006	<del>1 430 Kč</del> <b>810 Kč</b>



**3035**

030350100

28 670 Kč

**15 155 Kč**

**Vozík na pneumatiky**

- Pro snadnou přepravu pneumatik o průměru až 980 mm
- Pevný rám umožňuje manipulovat s pneumatikami, aniž by bylo nutné fyzicky nést jejich váhu
- Může se používat jako vršek při zajištění vodorovné polohy
- 2 kolečka Ø 260 mm
- 2 kolečka Ø 125 mm
- Maximální přepravovatelná výška: 1,60 m
- Maximální nosnost: 200 kg
- Vidlice může být nastavena ve 2 polohách: první poloha: maximální rozevření 880 mm druhá poloha: maximální rozevření 980 mm



30 kg

**978 - 979**

12"

**KŘÍŽOVÉ KLÍČE NA KOLA**

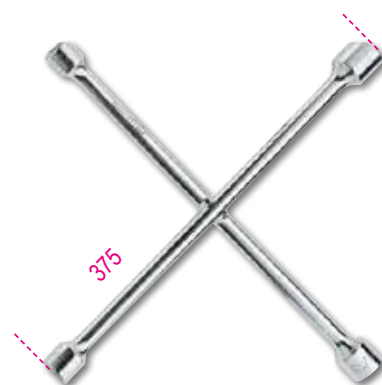

			Kč
<b>978</b>	17x19x21x22 mm	009780001	<del>1.925 Kč</del> <b>987 Kč</b>
<b>979</b>	17x19x22x1/2 mm	009790001	<del>1.925 Kč</del> <b>987 Kč</b>

**989**

009890001

1 430 Kč

**810 Kč**

**Kleště pro vyvážení kol**



L 250 mm

**972/C10**

009720010

8 650 Kč

**4 984 Kč**

**Demontážní sada pro poškozené šrouby kol**

Pro použití na konvenčních i bezpečnostních šroubech



290x250x60 mm



**972/C4BMW**

009720004

6 860 Kč

**3 972 Kč**

**Demontážní sada pro šrouby proti krádeži s volnými kroužky, pro vozy BMW a Mini**



516x145x66 mm



**720LC/C3**

007200653

12" 

1-116 Kč  
**658 Kč**

**Sada 3 rázových  
hlavic na matice/  
šrouby kol,  
s polymerovými  
chrániči**

○ 17-19-21 mm

≡ 148x132x44 mm



**986 78**

009860078

440 Kč

**253 Kč**

**Šroubovák na ventilký pneumatik**

Automatické zadržování  
ventilký

L mm	L1 mm
78	18



**983PM**

009830010

2-240 Kč

**1 316 Kč**

**Brusný kartáč 1/2" na čištění  
nábojů kol**



12" 

Ø1 mm	Ø2 mm
90	150



**720RNG**

007200634

564 Kč

**354 Kč**

**Rázová hlavice na matice kol Jeep  
Renegade s poškozenými hliníkovými  
krytkami**

Je potřeba, v případě, že jsou krytky matic  
poškozeny rázovým utahovákem

12" 



mm	L mm
16,5+17,5	63

**720MRC**

007200631

595 Kč

**354 Kč**

**Rázová hlavice s polymerovým  
chráničem na šrouby kol Mercedes**

Vhodná pro následující modely Mercedes:

- C-Class and GLK-Class (W204)
- E-Class (W211, W212, W207)
- SLK-Class (W172)
- ML-Class (W164, W166)
- CL-Class (W216)
- S-Class (W221, W222)

12" 



mm	L mm
17	85

**720FRD**

007200633

564 Kč

**354 Kč**

**Rázová hlavice na matice kol Ford  
s poškozenými hliníkovými krytkami**

Je potřeba, v případě, že jsou  
krytky matic poškozeny rázovým  
utahovákem

12" 



mm	L mm
18,5+19,5	63

**984**

009840005

772 Kč

**430 Kč**

**Kleště na plastové čepičky šroubů kol**

Délka: 195 mm



## 3008M

030080210

3-620 Kč

2 100 Kč

### Ruční zvedák a polohovač pro kola nákladních automobilů

Tento zvedák, který má maximální nosnost 136 kg, byl navržen tak, aby usnadnil zvedání a manipulaci s velkými pneumatikami. Rám se zvýšenou tloušťkou a výztuhy aplikované na svařované oblasti poskytují tomuto zařízení pozoruhodnou robustnost a pevnost.

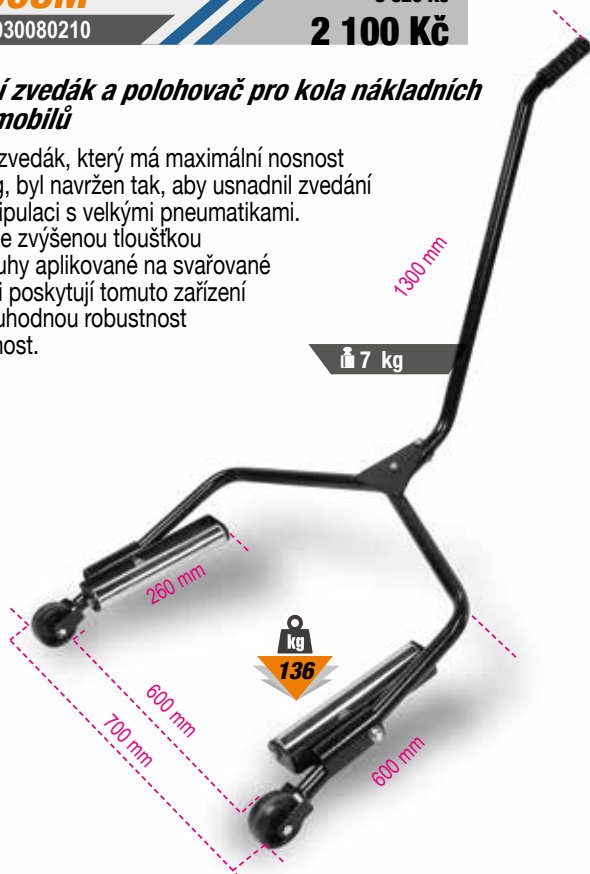

## 1567

015670001

9-920 Kč

4 706 Kč

### Páčidlo pro odstranění vidlicových hlav a tlumičů

Jeden pracovník může umístit páčidlo bez zbytečné námahy a jednoduše demontovat

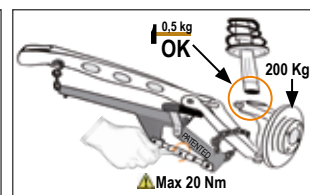
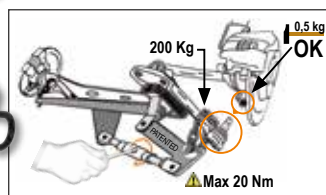

## 1471

014710001

2-315 Kč

1 088 Kč

### Keště na pružiny bubnových brzd



## 1568

015680001

7-060 Kč

4 099 Kč

### Pneumatický nástroj pro montáž/roztahování silikonových manžet

8 rozpínacích ramen  
Maximální roztažení ramene: 145 mm



L mm	L1 mm
420	195

## 1566/VAG

015660060

1-220 Kč

582 Kč

### Sada 2 XZN® zástrčných rázových hlavice pro šrouby hnací hřídele vozidel skupiny VAG

Velikosti v sadě:

- XZN® zástrčná rázová hlavice M12 L 77 mm
- XZN® zástrčná rázová hlavice M12 L 120 mm

Tato sada zástrčných rázových hlavice XZN® M12, dostupná ve 2 různých délkách, byla speciálně navržena tak, aby usnadnila vyjmutí 3 šroubů z hnací hřídele - na straně převodovky - ve vozidlech skupiny VAG. To umožňuje demontáž hnací hřídele, aniž by bylo nutné demontovat díly příslušenství.



12"

M12

## 1552/C9

015520020

3 690 Kč

2 100 Kč

### Sada pro rozpínání tlumičů, výkyvných ramen a kloubů řízení

Práce s jednoduchou nebo dvojitou navíjecí hlavou také umožňuje práci na dvojitých kloubech, např. ze skupiny VAG



195x140x40 mm

## 1556/1A

015560101

6 930 Kč

3 593 Kč

### Pár svěrek na tlumiče

min L Max 65÷320 mm



## 1550U

015500010

88 060 Kč

47 286 Kč

### Pneumatický nástroj pro demontáž tlumičů, pro osobní vozidla, SUV a dodávky

- UNIVERZÁLNÍ VRCHNÍ SYSTÉM PŘIDRŽENÍ: umožňuje stlačení levo/pravostranných pružin s pouze jedním vrchním přizpůsobitelným plátem
- AKTIVNÍ BEZPEČNOSTNÍ SYSTÉM NA PRUŽINĚ: bezpečnostní hák a 3 zamykatelné ventily umožňují řádné umístění a usazení pružiny, a udržení pružiny v požadované pozici díky kompresi
- OCHRANNÁ MRÍŽKA: poskytuje maximální bezpečnost a ochranu pracoviště



1670 mm  
610 mm  
825 mm

**MAXIMÁLNÍ VÝTLAK:  
2 TUNY**



- Dodáváno se dvěma sníženými vidlicemi pro průměr 78-205 mm
- Maximální výtlak: 2 tuny (10 barů) - 1.6 tun (8 barů) - 1.2 tuny (6 barů)
- Kompresní zdvih pružiny: 335 mm

## 1569/SB

015690016

7 310 Kč

3 947 Kč

### Sada nářadí pro demontáž a montáž silentbloků zadní nápravy, olejových těsnění hnací hřídele a ložisek kol

- Silentbloky mohou být použity jak na vozidle, tak na hydraulickém lisu

425x365x100 mm



## 1068

010680000

3 560 Kč

2 024 Kč

### Samosvorné kleště s kluzným kladivem

Samosvorné kleště s 1 kg kluzným kladivem jsou ideální pro stahování závrtných šroubů, zlomených šroubů a plechů, zejména v autoopravárenském průmyslu.

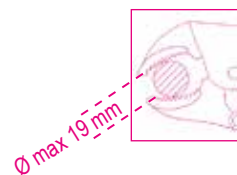

## 1364SE

013640001

11 890 Kč

6 780 Kč

### Nastavitelný lakýrnický stojan

Charakteristické vlastnosti:

- 4 říditelná kolečka z toho 2 s brzdou
- Výsuvný pantograf až na 1.400 mm
- Nastavení výšky až do 1.315 mm
- Polohový zámek
- Gumové krytky na kontaktních plochách

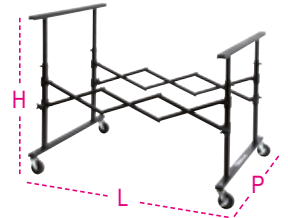

L mm	H mm	P mm
215÷1400	780÷1315	890

## 1364SV

013640002

6 760 Kč

3 871 Kč

### Lakýrnický stojan s policí

- Kontaktní plochy pokryté polyethylenem
- Skládací
- Rozměry police: 340x845x40 mm



H mm
1000

## 1364SCP

013640003

10 830 Kč

6 173 Kč

### Lakýrnický stojan s nastavitelným úhlem sklonu

- Zvláště se doporučuje pro kapoty, podběhy kol a dveře automobilů.
- Vybaveno 4 kolečky - včetně 2 říditelných koleček s brzdou
- Nastavení úhlu náklonu v rozsahu 180°



**NASTAVENÍ ÚHLU  
NÁKLONU V ROZSAHU  
180°**

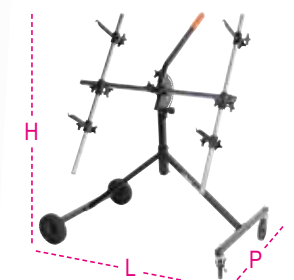

L mm	H mm	P mm
1100	1300	680

## 1052

### Samosvorné kleště s konkávními čelistmi

	L mm	ø Max mm	g		Kč
<b>1052/140</b>	140	22	175	010520014	<del>784 Kč</del> <b>455 Kč</b>
<b>1052/190</b>	190	36	360	010520019	<del>873 Kč</del> <b>506 Kč</b>
<b>1052/240</b>	240	42	590	010520024	<del>949 Kč</del> <b>557 Kč</b>
<b>1052/300</b>	300	55	900	010520030	<del>1 570 Kč</del> <b>911 Kč</b>



## 1768

017680010

5-600 Kč

**3 264 Kč**

### Hliníkový stupínek



L mm	L1 mm	H mm
960	300	475



## 3009

030090001

12-580 Kč

**7 236 Kč**

### Vozík pro manipulaci s vozidly

Maximální zvedací kapacita: 550 kg  
4 říditelná kolečka  
Šířka koleček: 200 mm  
Pro kola do šířky 240 mm

#### IDEÁLNÍ PRO:

- NAKLÁDÁNÍ POŠKOZENÝCH AUTOMOBILŮ NA ODTAHOVÁ VOZIDLA
- OPRAVY AUTOMOBILŮ
- PŘEMÍSTOVÁNÍ AUTOMOBILŮ V SHOWROOMECH



## 1766

017660001

3-590 Kč

**1 923 Kč**

### Dvojitá přísavka



## 1367/K10

013670200

5-340 Kč

**3 036 Kč**

### Sada důlčků pro instalaci parkovacích senzorů

#### Kolmé otvory bez ořepů

Sada obsahuje:  
17 - 18 - 18,2 - 19 - 20 - 22,5  
- 24 - 26 - 26,7 - 32 mm



**1479**

014790001

~~746 Kč~~  
**430 Kč**

**Páčidlo na kolíky s rukojetí**

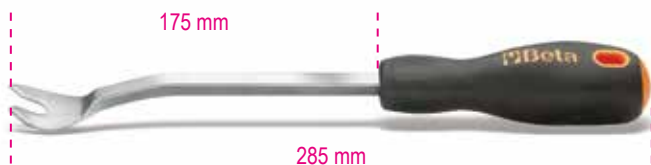

**1479LB/C5**

014790150

~~3 190 Kč~~  
**1 847 Kč**

**Sada 5 kovových páčidel**

215x165x50 mm



**1478/K3**

014780160

~~3 070 Kč~~  
**1 771 Kč**

**Kleště na odstraňování kolíků se sadou plastových kolíků**

Složení sady:

- Rovné kleště
- Kleště s čelistmi zahnutými o 90°
- 625 plastových kolíků v 16 různých velikostech
- Kolíky jsou dodávány ve 3 plastových krabičkách



L mm	L1 mm
180	170

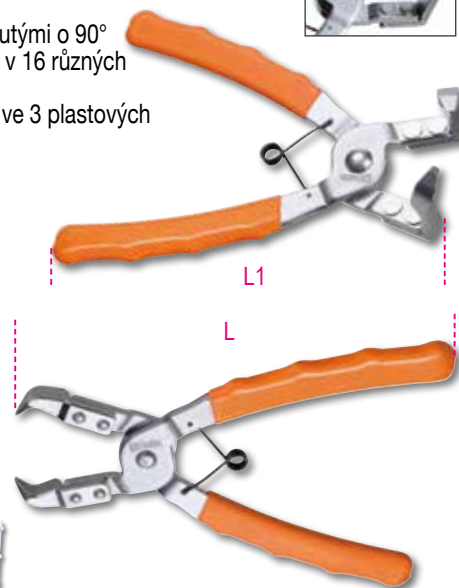

**1365/K13**

013650013

~~23 410 Kč~~  
**13 283 Kč**

**Sada ruční tlakové pumpy 10 t a příslušenství pro opravy karosérie, v praktickém kufříku s kolečky**

Sada obsahuje:

- ruční tlakovou pumpu 10 t, s 1,5 m hadicí a 1/2" závitem
- píst
- křídlový rozpínač; kapacita: 500 kg
- základna plochá, 150x90 mm
- základna tvaru L, 50x50 mm
- 4bodová koncovka
- kruhová koncovka s drážkami, Ø 50 mm

- klínová koncovka, 43 mm
- prodloužení 240 mm
- prodloužení 450 mm
- prodloužení 475 mm
- pryžová hlava
- spojka pro montáž příslušenství

33 kg



**PRAKTICKÝ KUFŘÍK S KOLEČKY**

900x420x180 mm

**1361/K9**

013610030

~~8 980 Kč~~  
**5 111 Kč**

**Sada 8 nástrojů na opravu karoserie**

Sada obsahuje:

- nástroj s kulatou hlavou, Ø 31 mm, délka 110 cm
- špičatý nástroj, délka 62 cm
- plochý nástroj se špičatou hlavou, délka 112 cm
- špičatý nástroj s háčkem, délka 27 cm
- plochý nástroj s kulatou hlavou, délka 50 cm
- nástroj s kulatou hlavou, Ø 19 mm, délka 52 cm
- plochý nástroj, délka 27 cm
- kulatý nástroj, délka 28 cm
- látková taška

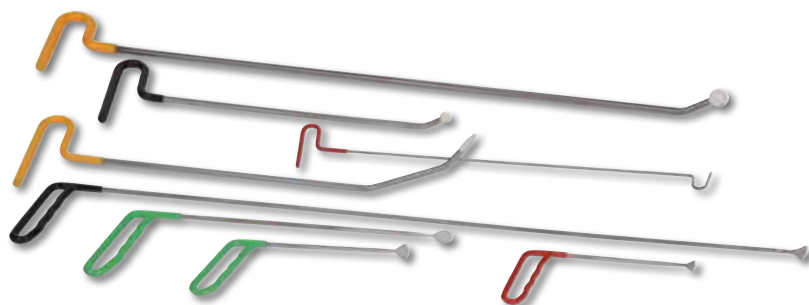

**1368**

013680001

~~12 500 Kč~~
**7 211 Kč**
**Sada na opravu plastů**
**TECHNICKÝ POPIS**

- zdroj napájení: 220÷240 V s vidlicí Schuko
- délka kabelu zahřívací pistole: 3.5 m
- délka kabelu zdroje: 1.35 m
- 2 nastavení výkonu: 35-75 W
- zahřívací pistole s mosaznými terminály, 2 klipový vkladací úhel: 0°-90°
- ochrana vstupu: tepelný jistič
- ochrana výstupu: 10 A pojistka
- kovová zahřívací pistole

**UMOŽŇUJE RYCHLE  
OPRAVIT PRASKLINY  
NA PLASTOVÝCH  
DÍLECH**

**1366SH**

013660400

~~58 960 Kč~~
**32 865 Kč**
**Multifunkční spotter na karoserii**

- Mikroprocesor pro správu svařovacích parametrů
- Kontaktní a ruční spouštění svařovacího cyklu
- Funkce automatického nastavení doby bodového svařování
- Dodáváno s rychlospojkou a 2,2 m dlouhým zemním kabelem

**Obsah sady příslušenství:**

- vyťahovací kladivo
- hlava na třícípé podložky
- 10 třícípých podložek
- uhlíková elektroda
- stlačovací elektroda



23 kg

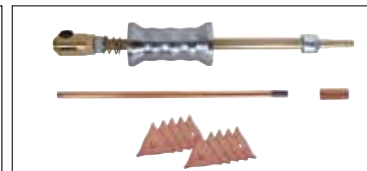

Napájení	230V
50% výkon	2.5 KVA
Špičkový výkon	13 KVA
Výkon	2850 (2%) A
Max. výkon	3200 A

**2254K**

022540101

~~860 Kč~~
**506 Kč**
**Opakovaně použitelný chránič sedadla,  
volantu a hlavice řadící páky**

**2254F**

022540150

~~2 520 Kč~~
**1 366 Kč**
**Čelní chránič vozidla**

Zajišťuje ochranu přední části vozidla,  
je opatřen otvory pro reflektory  
a chladič

**1479/B27**

014790407

~~2 340 Kč~~
**1 265 Kč**
**Sada 27 nylonových páčidel pro odstranění spojů,  
práci s plastem a těsněním**



## 1870I

018700220

7 620 Kč

4 149 Kč

### Vysavač na mokré a suché vysávání s bubnem z nerezové oceli, 20 l

#### TECHNICKÁ SPECIFIKACE

- jednostupňový by-pass motor
  - napětí: 220/240 V
  - frekvence: 50/60 Hz
  - max. výkon: 1.200 W
  - průtok vzduchu: 58 l/s.
  - max. sací tlak: 190 mbar
  - max. kapacita bubnu: 20 l, vyrobený z nerezové oceli
  - akustické emise: <70 dB (A)
  - délka kabelu: 5 m
- STANDARDNÍ PŘÍSLUŠENSTVÍ Ø 36 mm**
- 1 vlnitá hadice s ergonomickou rukojetí a odvodušněním
  - 2 tvrdé prodlužovací trubice
  - 1 víceúčelový kartáč na podlahy a tekutiny
  - 1 plochá hubice
  - 1 papírový sáček



#### FILTRAČNÍ SYSTÉMY

- 1 povrchová vzduchová filtrační náplň 1900 cm<sup>2</sup>-jmen. 12 µm
- 1 protipěnový filtr PPI 45/PPI 30



IPX4



## 1875LT

018750000

16 750 Kč

9 867 Kč

### Tepovač koberců a čalounění



Ideální pro hloubkové čištění textilních povrchů. Pod tlakem stříká čisticí prostředek a nasává jej s nečistotami zpět. Zanechává povrchy téměř suché.



### VYSOCE EFEKTIVNÍ PRO SEDAČKY A INTERIÉRY AUTOMOBILŮ

#### Technická data:

- napětí: 230/240 V
- frekvence: 50/60 Hz
- max. výkon: 1.100 W
- průtok vzduchu: 58 l/sec.
- max. objem bubnu: 20 l
- max. objem nádrže na mycí prostředek: 3 l
- max. tlak čerpadla: 7 bar
- max. sací tlak: 21 kPa
- výkon čerpadla: 48 W

#### Dodávané příslušenství:

- 1 kompletní hadice s ergonomickou rukojetí
- 1 dávkovač
- 2 pevná prodloužení
- 1 malá rozprašovací/nasávací tryska
- 1 velká rozprašovací/nasávací tryska
- 6 pojistných matic napájecího kabelu

## 1874 50

018740050

25 150 Kč

13 890 Kč

### Vysavač na mokré a suché vysávání s bubnem z nerezové oceli, 50 l



#### TECHNICKÉ SPECIFIKACE

- dvoustupňový by-pass motor
- napětí: 220/240 V
- frekvence: 50/60 Hz
- max. výkon: 1350 W
- průtok vzduchu: 55 l/s
- max. sací tlak: 240 mbar
- max. kapacita bubnu: 50 l, vyrobený z nerezové oceli
- hlučnost: <63 dB(A)
- délka kabelu: 6 m
- vozík pro uložení příslušenství

#### FILTRAČNÍ SYSTÉMY

- 1 filtrovaný papírový sáček
- 1 sací filtrační kazeta 5200 cm<sup>2</sup>, 12 µm jmen.
- 1 protipěnový filtr PPI 45/PPI 30

#### STANDARDNÍ PŘÍSLUŠENSTVÍ, Ø 45 mm

- 1 vlnitá hadice s ergonomickou rukojetí
- 2 prodlužovací trubice z nerezové oceli
- 1 průmyslový kartáčový nástavec
- 1 průmyslový nástavec na koberce
- 1 průmyslový nástavec pro vysávání tekutin
- 1 plochá hubice



**NOVINKA**

**1898/C**

018980940

~~7 240 Kč~~

**4 428 Kč**

**Postřikovač na kolečkách, 25 l**

Hadice proti překroucení, tryska z nerezové oceli, ukazatel hladiny a regulátor tlaku pro dvojitou funkci: stříkání a pění. Jedná se o mimořádně všestranný nástroj, který je ideální pro použití v různých odvětvích.



**Technické údaje:**

- Objem nádrže 25 l
- Délka přívodní hadice: 5 m
- Maximální pracovní tlak: 4-5 barů
- Délka trysky: 0,65 m
- Maximální tlak v nádrži: 8 barů

**1898/M**

018980930

~~448 Kč~~

**278 Kč**

**Tlakový rozprašovač s nádrží na 1,5l**

- Nastavitelná tryska s přímým proudem a rozprašováním mlhy
- Stupnice (0,5l – 1l – 1,5l)
- Aretační páka pro nepřetržitý proud
- Není určeno pro použití s uhlovodíky



**1898/S**

018980932

~~784 Kč~~

**481 Kč**

**Tlakový postřikovač s nádrží na 5l**

- Tyska z nerezové oceli
- Aretační páka pro nepřetržitý proud
- Nastavitelná tryska s přímým proudem a rozprašováním mlhy
- Popruh přes rameno pro snadnou přepravu
- Držák trysky
- Hadice dlouhá 1,2 m
- Není určeno pro použití s uhlovodíky



**2251N**

022510012

~~4 310 Kč~~

**2 479 Kč**

**Nastavitelné montážní pojízdné sedátko se zásuvkami**

- Vertikálně nastavitelné sedátko (445 ÷ 580 mm)
- Organizér na nářadí (380 mm) se 2 zásuvkami (2+1)
- Rozměry zásuvky: 350x180x90 mm
- Rozměry horních organizérů na nářadí: 2X 190x190mm - 1X 380x190mm
- 4 říditelná kolečka, Ø 75 mm



**3003C**

030030100

~~7 140 Kč~~

**3 871 Kč**

**Lehátko z nárazuvzdorného plastu**

- Oblast hlavy a beder s karbonovým vzhledem
- Horní kovové destičky pro upevnění magnetického příslušenství
- 6 gumových koleček o průměru 79 mm



79 mm

5,5 kg

**3002**

030020001

~~3 380 Kč~~

**1 948 Kč**

**Lehátko a křeslo**

- Ocelový rám
- PVC obložení s čalouněním
- Možnost snadné přeměny na lehátko nebo sedátko
- Váha: 6,5 Kg



420 mm

100 mm

## 3033E/3T

030330130

11 660 Kč

7 059 Kč

### Hydraulický zvedák, 4 kolečka, 3 t

- Kontrolovaná rychlost klesání
- Nylonová kolečka

H min-Max mm	L mm	L1 mm
95÷515	700	370



## 3029/2T

030290020

12 500 Kč

7 211 Kč

### Snížený hydraulický zvedák, 4 kolečka, 2 t

- Pedál rychlého přiblížení
- Ocelový rám a nylonová kolečka
- Minimální výška: 75 mm

H min-Max mm	L mm	L1 mm
75÷500	720	290



## 3029L/2T

030290120

14 470 Kč

8 324 Kč

### Dlouhý snížený hydraulický zvedák, 4 kolečka, 2 t

Umožňuje práci na vozidlech se sníženou výškou od země a vnitřním bodem pro zvedání.

Vlastnosti:

- Řízená rychlost klesání
- Pedál rychlého přiblížení
- Nylonová kolečka

H min-Max mm	L mm	L1 mm
75÷520	930	295



## 3030/2T

030300020

23 760 Kč

13 789 Kč

### Snížený hydraulický zvedák, 6 koleček, 2 t

- Se zvedákem lze snadno manipulovat na nerovných a nepravidelných površích
- Dvojitá přední plastová (PTFE) naklápací kolečka
- Pedál rychlého přiblížení

H min-Max mm	L mm	L1 mm
85÷520	860	400



**3030H/2T**

030300220

19 910 Kč

**11 512 Kč**
**Hydraulický zvedák s vysokým zdvihem, 6 koleček, 2 t**

Umožňuje pracovat na vozidlech, která jsou vysoko od země a mají dlouhou dráhu tlumiče

- Kontrolovaná rychlost klesání
- Pedál rychlého přiblížení
- Nylonová kolečka

H min-Max mm	L mm	L1 mm
85÷780	1010	300

**2 t**
**780 mm**
**3033/3T**

030330030

31 500 Kč

**18 064 Kč**
**Dlouhý hydraulický zvedák, 3 t**

- Vhodný pro použití na komerčních vozzech
- Polyamidová kolečka

H min-Max mm	L mm	L1 mm
140÷520	1180	370

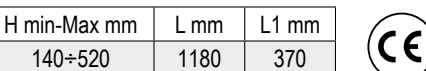
**3 t**

**3065/40-20T**

030650200

88 560 Kč

**49 816 Kč**
**Hydraulicko-pneumatický zvedák, 40/20 tun**

- Vhodný pro použití na těžkých vozidlech
- Funkční a snadno přenosný, také pro mobilní dílny
- Automatický návrat pístu
- 2 ventily pro klesání s kontrolou rychlosti

H min-Max mm	L mm	L1 mm
150÷300	525	300

**40-20 t**

**3067/60-15T**

030670120

130 570 Kč

**73 345 Kč**
**Hydraulicko-pneumatický zvedák, 60-30-15 t**

- Automatický návrat pístu
- 2 ventily pro klesání s kontrolou rychlosti
- Dodáván se 2 prodlouženími, délka 70 a 120 mm
- Provozní tlak: 8-10 bar
- Spotřeba vzduchu: 600 l/min

H min-Max mm	L mm	L1 mm
120÷255	660	250

**60-30-15 t**

### 3023

030230050

6 290 Kč

**3 694 Kč**

Podpěra pod motor a převodovku s nastavitelným zdvihem

**MAXIMÁLNÍ NOSNOST: 350 KG**

H min-Max mm	Ø mm
1350÷2030	300



## NOVINKA

### 3011T

Hydraulické sloupkové zvedáky



	C max kg	H min÷max mm		Kč
<b>3011T 2</b>	2000	174÷369	030110020	<del>2 640 Kč</del> <b>1 404 Kč</b>
<b>3011T 3,5</b>	3000	170÷366	030110035	<del>2 960 Kč</del> <b>1 543 Kč</b>
<b>3011T 5</b>	6000	203÷467	030110050	<del>3 330 Kč</del> <b>1 822 Kč</b>
<b>3011T 10</b>	10000	220÷484	030110100	<del>4 980 Kč</del> <b>2 657 Kč</b>
<b>3011T 15</b>	15000	230÷497	030110150	<del>6 100 Kč</del> <b>3 340 Kč</b>
<b>3011T 20</b>	20000	245÷521	030110200	<del>7 670 Kč</del> <b>4 428 Kč</b>
<b>3011T 32</b>	32000	260÷420	030110320	<del>7 950 Kč</del> <b>4 706 Kč</b>
<b>3011T 50</b>	50000	280÷450	030110500	<del>9 190 Kč</del> <b>5 541 Kč</b>

### 3010T

Montážní podpěry, pár

	C max kg	H min÷max mm		Kč
<b>3010T 2</b>	2000	280÷425	030100002	<del>2 960 Kč</del> <b>1 645 Kč</b>
<b>3010T 3</b>	3000	285÷430	030100003	<del>3 520 Kč</del> <b>1 923 Kč</b>
<b>3010T 6</b>	6000	400÷580	030100006	<del>5 110 Kč</del> <b>2 758 Kč</b>
<b>3010T 10</b>	10000	471÷735	030100010	<del>8 810 Kč</del> <b>4 782 Kč</b>



3010T 2  
3010T 3  
3010T 6



### 3010H

Montážní podpěry pro vysokou zátěž

	C max kg	H min÷max mm	L / L1 mm	i		Kč
<b>3010H631-T15</b>	15,000	445÷631	300x300	22,5	030100150	<del>9 510 Kč</del> <b>5 440 Kč</b>
<b>3010H1077-T15</b>	15,000	645÷1077	300x300	30	030100165	<del>11 940 Kč</del> <b>6 705 Kč</b>



### 3010V

Montážní podpěry se stavitelným šroubem pro vysokou zátěž

	C max kg	H min÷max mm	L / L1 mm		Kč
<b>3010V600-T20</b>	20,000	410÷600	330x330	030100200	<del>13 870 Kč</del> <b>7 717 Kč</b>
<b>3010V1090-T20</b>	20,000	665÷1090	460x460	030100220	<del>17 610 Kč</del> <b>9 994 Kč</b>



# 3028

## HYDRAULICKÝ DÍLENSKÝ LIS S POHYBLIVÝM PÍSTEM

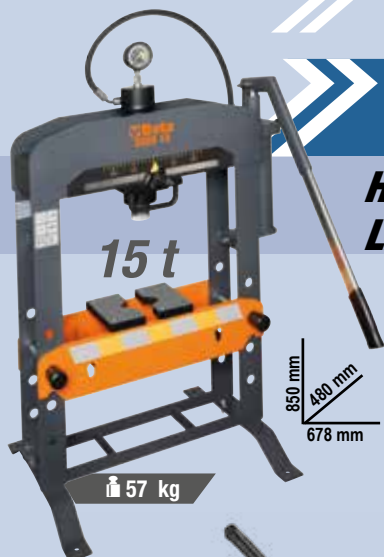
**15 t**

 850 mm  
480 mm  
678 mm

57 kg

**3028 15**

030280015

~~30 870 Kč~~
**17 786 Kč**

3028 15 3028 20 3028 30 3028 50

	15 t	20 t	30 t	50 t
Maximální nosnost	15 t	20 t	30 t	50 t
Manuální vertikální nastavení horní části	✓	✓	✓	✓
Posuvný píst	✓	✓	✓	✓
Hydraulická pojistka proti přetížení	✓	✓	✓	✓
Měřidlo	✓	✓	✓	✓
Sada hranolů ve tvaru V součástí balení	✓	✓	✓	✓
Naviják	X	X	X	✓

**20 t**

 1830 mm  
540 mm  
850 mm

98 kg

**3028 20**

030280020

~~44 910 Kč~~
**25 857 Kč**

**30 t**

 1850 mm  
540 mm  
850 mm

132 kg

**3028 30**

030280030

~~62 630 Kč~~
**35 875 Kč**

**50 t**

 1850 mm  
650 mm  
1100 mm

241 kg

**3028 50**

030280050

~~109 560 Kč~~
**63 174 Kč**
**3028/KP**

030280055

~~3 900 Kč~~
**2 226 Kč**
**Lisovací sada pro lisy 3028**

Velikosti adaptérů:

- Ø10X90mm
- Ø12X90mm
- Ø16X90mm
- Ø18X115mm
- Ø20X115mm
- Ø22X115mm
- Ø25X140mm
- Ø30X140mm

**3027PR/N**

030270410

**NEW**
~~8 070 Kč~~
**4 605 Kč**
**Univerzální lisovací podpěra pro demontáž a montáž nábojů, ložisek a silentbloků**

Univerzální lisovací podpěra Beta je ideálním partnerem pro snadnou demontáž a montáž nábojů, ložisek a silentbloků. S maximální nosností až 20 t, pracovním rozsahem 135 ÷ 150 mm a možností přizpůsobení nejnepravidelnějším geometrickým tvarům je toto nářadí ideálním řešením pro nejnáročnější aplikace. Lze použít s lisy 3027N a 3028.

Technické údaje:

- Pracovní rozsah: min. 135 mm - max. 150 mm
- Maximální nosnost: 20 t



### 3006

030060000

53 390 Kč  
27 779 Kč

#### Zvedák a polohovač pro kola traktorů a bagrů

- max. zatížení: 1.200 kg
- min. průměr kola: 1.000 mm
- max. průměr kola: 2.200 mm
- max. tloušťka kola: 800 mm



### 3026



#### Hydraulická podpěra

#### 3026 0,3

030260003

20 550 Kč

24,7 kg

11 107 Kč

#### 3026 0,5

030260005

24 440 Kč

31 kg

12 524 Kč

#### 3026 1,0

030260010

29 500 Kč

37,8 kg

14 725 Kč



3026 0,3    3026 0,5    3026 1,0

Maximální kapacita	300 kg	500 kg	1000 kg
Nožní pumpa	✓	✓	✓
Minimální výška	1120 ÷ 1970 mm	1140 ÷ 1990 mm	1140 ÷ 1990 mm
Ventil omezující zatížení	✓	✓	✓

### 3014SAR

030140360

41 750 Kč  
23 909 Kč

#### Skládací stojan na motor

- Snadné složení pro podstatné zvýšení kompaktnosti
- Umožňuje otočení motoru nebo převodovky o 360°
- Zaručuje bezkonkurenční bezpečnost a stabilitu během práce



MAXIMÁLNÍ KAPACITA: 450 KG

### 3026/SP

030260505

20 220 Kč  
9 715 Kč

#### Univerzální podpora pro manipulaci s převodovkou

- Umožňuje jednomu pracovníkovi demontovat a znovu namontovat jakoukoliv převodovku osobního, užitkového nebo off-road vozidla rychle a bezpečně
- Vhodná pro stojany s průměrem: 25-30-35-45 mm
- Max. nosnost: 150 kg
- Výška: 250 mm



### 1889N

018890220

23 730 Kč

9 715 Kč

#### Ocelová manipulační a úložná plošina pro 2 sudy 200 litrů

- Kompletně lakovaná za tepla epoxidovou práškovou barvou
- Snadné přemísťování pomocí vysokozdvizného nebo paletového vozíku
- Nelze stohovat

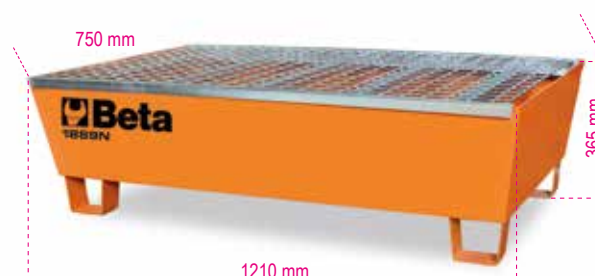

**3025N 1,0**

030250110

 64 520 Kč  
**32 283 Kč**

**Skládací hydraulický jeřáb s dvojitým čerpadlem**
**1 t**

- Maximální nosnost: 1 t
- 4 pozice zátěže: 300-600-800-1000 kg
- S ventilem omezujícím zatížení a chromovaný stojan
- Řízená rychlost klesání
- Nylonová kola
- Maximální výška: 2.420 mm

 1560 mm  
 1000 mm  
 1600 mm

**3025N/PF**

030250111

 14 090 Kč  
**8 045 Kč**

**Manipulační kleště na sudy**
**Maximální nosnost: 300 KG**

- Pevné nosné čepy pro spolehlivý výkon v průběhu času.
- Dlouhé čelisti pro bezpečné a pevné držení několika různých typů sudů

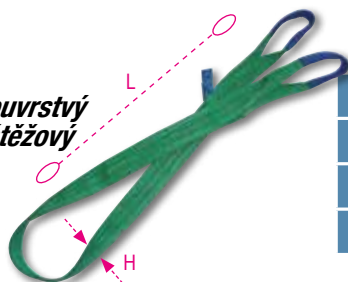
**8153**
**Zátěžový pás, zelený 2T dvouvrstvý se zesílenými oky vysokozátěžový pás z polyesteru (PES)**

	L m	H mm		Kč
<b>8153 1-T2</b>	1	60	081530010	<del>263 Kč</del> <b>164 Kč</b>
<b>8153 2-T2</b>	2	60	081530020	<del>407 Kč</del> <b>240 Kč</b>
<b>8153 3-T2</b>	3	60	081530030	<del>554 Kč</del> <b>329 Kč</b>
<b>8153 4-T2</b>	4	60	081530040	<del>683 Kč</del> <b>430 Kč</b>

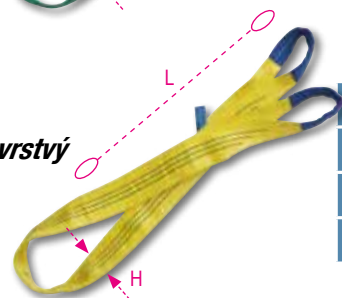
**8156**
**Zátěžový pás, žlutý 3T dvouvrstvý se zesílenými oky vysokozátěžový pás z polyesteru (PES)**

	L m	H mm		Kč
<b>8156 2-T3</b>	2	90	081560020	<del>610 Kč</del> <b>380 Kč</b>
<b>8156 3-T3</b>	3	90	081560030	<del>848 Kč</del> <b>506 Kč</b>
<b>8156 4-T3</b>	4	90	081560040	<del>1.050 Kč</del> <b>633 Kč</b>
<b>8156 6-T3</b>	6	90	081560060	<del>1.480 Kč</del> <b>886 Kč</b>

**8181 6/B4**

081810916

 2 085 Kč  
**1 113 Kč**
**Sada 4 upevňovacích pásů s ráčnou 8181 v brašně, 6 m pás z vysoce pevného polyesteru (PES), jednoduché háky**  
 Brašna obsahuje 4 upevňovací pásy s ráčnou a jednoduchými háky, 6 m pás z vysoce pevného polyesteru (PES), šířka 35 mm.

L m	LC kg
6	1000



EN 12195-2

**8182 8,5/B2**

081821885

 1 835 Kč  
**961 Kč**
**Sada 2 upevňovacích pásů s ráčnou 8182 v brašně, 8,5 m pás z vysoce pevného polyesteru (PES), jednoduché háky**  
 Brašna obsahuje 2 upevňovací pásy s ráčnou a jednoduchými háky, 8,5 m pás z vysoce pevného polyesteru (PES), šířka 50 mm.

L m	LC kg
8,5	2000



EN 12195-2



## 3050/600

159 250 Kč  
84 730 Kč

### Elektrohydraulický zvedák na motocykly, 600 kg

- Elektrické, mechanické a hydraulické bezpečnostní zařízení
- Max. zatížení: 600 kg
- Integrovaná elektrohydraulická jednotka: 230V - 50Hz
- Hydraulické čerpadlo
- Řízená rychlost směrem dolů
- Bezpečnostní pojistky pro ochranu v případě přerušení kabelu
- Ovládací panel s tlačítky
- Certifikace CE, schválení TÜV



Ral 2011	Ral 7016	Ral 3000
030500201	030500202	030500203

## 3040C

030400002

2 355 Kč

1 366 Kč

### Nastavitelný zadní stojan na motocykly

- Obsahuje pár jezdců ve tvaru V
- Obsahuje pár jezdců ve tvaru L



- Černý matný nátěr
- 4 termoplastická gumová kolečka

## 3041C

030410002

2 200 Kč

1 290 Kč

### Nastavitelný přední stojan na motocykly

- Obsahuje pár posuvných válečků
- Obsahuje pár jezdců ve tvaru kužele



## 2002/B27 SBK

020020927

8 640 Kč

4 149 Kč

27

### Cestovní sada nářadí pro motorkáře

Sada nářadí vhodná pro bezpečné cestování

595X540 mm



#### Množství/Popis

- 8 oboustranné otevřené klíče 6x7-8x9-10x11-12x13-14x15-16x17-18x19-20x22 mm
- 9 lomené zástrčné šestihřanné klíče 1,5-2-2,5-3-4-5-6-8-10 mm
- 3 ploché šroubováky Evox 3,5x100-5,5x150-6,5x150 mm
- 2 křížové šroubováky Evox Phillips® 4,5x80 - 6x100 mm
- 1 víceúčelový nástroj s bity a pouzdrém
- 1 LED inspekční svítilna 133 mm
- 1 vteřinové lepidlo na konstrukční spoje 5 gr
- 1 PVC elektrická páska 0,15 mm / 19 mm x 25 m
- 50 stahovací nylonové pásky 4,8x300 mm
- 1 rolovací pouzdro na nářadí z odolného polyesteru

## 3043C

030430002

2 900 Kč

1 645 Kč

### Stojan s levým jednoduchým ramenem na motocykly

- Černý matný nátěr
- 4 termoplastická gumová kolečka
- Čep volitelný



#### Beta N.

- 55
- 96BPC/SC9
- 1201E
- 1202E
- 1778MT
- 1833 XS/2
- 9851
- BMESB1925NE
- BMN3048
- 2002/BV42

## 3910

039100010

105 010 Kč

55 635 Kč

### Zvedací pracovní stůl na elektrokola

- Maximální nosnost: 40 kg
- Maximální výška stojanu: 135 cm
- Vestavěný stojan na seřízení kol
- Inovativní systém zamykání pevné osy
- Dodáváno s adaptéry pro většinu vidlic
- Dodáváno s adaptérem pro připojení vidlice bez pevné osy
- Plně skládací a přenosný
- Hmotnost zvedáku: 48kg

H min-Max mm	L mm
600÷1350	80



## 3912PP

039120150

25 050 Kč

14 446 Kč

### PRO dílenský pracovní stůl pro údržbu jízdních kol

- S podporou pro centrální pohyb, s pojistným kolíkem
- Vestavěný stojan na centrování kol
- Inovativní upevňovací systém TA
- Dodáváno s adaptérovými hlavicemi pro většinu vidlic
- Dodáváno s adaptérem pro připojení k vidlici systémem TA

H min-Max mm	L mm
590÷1000	455



## 3916MMP

039160150

21 420 Kč

12 271 Kč

### Dílenský jednostranný stojan pro údržbu jízdních kol

- Stojan lze otočit o 360°, s plovoucími čelistmi a mikrometrickým nastavením
- Plastový zásobník na nářadí



H min-Max mm
1230÷1380

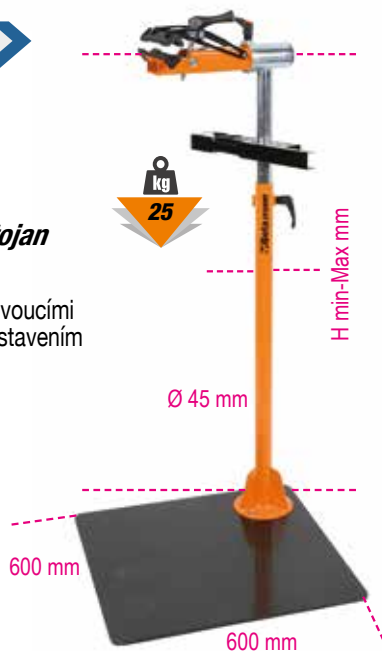

## 3965C

039650110

11 590 Kč

6 654 Kč

### Profesionální stojan na vyrovnání kol

- Lze ho upevnit buď do dílenského pracovního stolu s dodanými svorkami, nebo do svěráku
- Pro  $\varnothing 20'' \div 29''$
- Adaptér zdvihu osy, 10 ÷ 20 mm
- Lze ho použít pro zdvihy v rozmezí od 85 mm do 195 mm



# NOVINKA

## 605BC/15

006050015

6 120 Kč

3 491 Kč

### Momentový klíč, kompaktní, z hliníku, do 15 Nm

14" 72

- Přesnost momentu  $\pm 4\%$
- Pravostranné dotahování
- Obousměrná ráčna, 72 zubů
- Čtyřhran 1/4"
- Jednotka měření: Nm
- Kompaktní: menší než 17,5 cm



Nejmenší momentový klíč z řady Beta: kompaktní a snadno použitelný, představuje ideální kombinaci pohodlí a jednoduchosti na dosah.

Nm	kgfm	lbf.ftn	■	L (mm)	
3÷15	0,3÷1,5	26÷133	1/4"	175	0,1



## REVOLUČNÍ RÁZOVÁ UTAHOVAČKA

**NOVINKA**

**KTERÁ  
NEVYŽADUJE MAZÁNÍ**

Rázová utahovačka, 19270LS, plně navržená, vyvinutá a zkonstruovaná společností Beta Utensili, spoléhá na systém OIL-LESS, zcela novou inovaci v průmyslu pneumatického nářadí: umožňuje rázové utahovačce pracovat bez nutnosti pravidelného mazání olejem, čímž je zajištěna zvýšená odolnost a vysoký výkon.

Pečlivě prostudovaná montáž, mikrometrické zarovnání vnitřních dílů a použití inovativních prvotřídních materiálů vede ke snížení počtu poruch, pro celoživotní použití bez mazání.



Vyvážená  
a výkonná,  
s bezkonkurenční  
životností



## PATENTOVÁNO

Rázová utahovačka OIL-LESS vyniká přenosem vysokého utahovacího momentu – tedy 1.750 Nm –, díky čemuž je ideální pro jakékoli použití.



**NEW**

**19270LS**

019270010

20-320 Kč

11 107 Kč

**Obousměrná rázová utahovačka OIL-LESS, tělo z hliníkové slitiny**

- Rázová utahovačka bez mazání
- Dvojklađívkové zařízení

Volná rychlost	8.000 ot./min.
Max. utahovací moment	1.750 Nm
Kapacita šroubu	Cl 8.8 M24●36 mm
Kapacita šroubu	Cl 12.9 M20●30 mm
Přívod vzduchu	1/4" GAS
Pracovní tlak	6,2 bar
Vnitřní průměr hadice (Ø)	10 mm
Průměrná spotřeba vzduchu	198 l/min

2,5 kg

Tři stupně  
utahování

Rukojeť bez vibrací



Výfuk skrz rukojeť

**4KRÁT DELŠÍ ŽIVOTNOST  
NEŽ U KLASICKÉ RÁZOVÉ UTAHOVAČKY**

Na základě těchto charakteristických znaků se rázová utahovačka OIL-LESS může pochlubit vynikajícím poměrem cena a výkon, což se z dlouhodobého hlediska promítá do úspor.

**1927P**

019270008

12-530 Kč

**5 541 Kč**



12"

**Obousměrná rázová utahovačka z kompozitního materiálu**

- Dvojklađívkové zařízení
- Lehká a vyvážená pro jednodušší použití
- Zpětný chod
- Tři stupně utahování
- Výfuk skrz rukojeť
- Rukojeť bez vibrací

**1750 Nm**

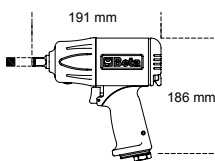
Volná rychlost	ot./min.	7.500
Rázové zařízení		Dvojklađívkové
Max. utahovací moment	Nm	<b>1.750</b>
Kapacita šroubu	Cl 8.8	M24●36 mm
Kapacita šroubu	Cl 12.9	M20●30 mm
Přívod vzduchu	GAS	1/4"
Provozní tlak	bar	6.2
Vnitřní průměr hadice (Ø)	mm	10
Průměrná spotřeba vzduchu	l/min	290



2 kg

**1927P/K3**

019270118

18-370 Kč

**6 097 Kč**

12"

**Sada rázové utahovačky z kompozitního materiálu a 3 rázových hlavíc, v plastovém kufříku**

4 kg

 720LC  
17-19-21 mm

350x305x86 mm

**1927XM**

019270030

7-790 Kč

**4 149 Kč**



12"

**Kompaktní obousměrná rázová utahovačka**

- Jednoklađívkové zařízení
- Vysoce kompaktní a výkonná
- Zpětný chod
- Tři stupně utahování
- Výfuk skrz rukojeť

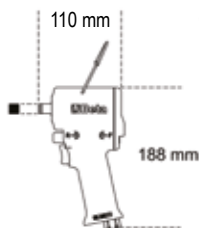

Volná rychlost	ot./min.	10.000
Rázové zařízení		Jednoklađívkové
Max. utahovací moment	Nm	<b>770</b>
Kapacita šroubu	Cl 8.8	M22●34 mm
Kapacita šroubu	Cl 12.9	M18●27 mm
Přívod vzduchu	GAS	1/4"
Provozní tlak	bar	6.2
Vnitřní průměr hadice (Ø)	mm	10
Průměrná spotřeba vzduchu	l/min	122



1,3 kg

**1927XM/K5**

019270129

9-610 Kč

**4 984 Kč**

12"

**Sada kompaktní rázové utahovačky a 5 rázových hlavíc, v plastovém kufříku**

720 17-19-21-22-24 mm



2,8 kg

307x206x86 mm

## NOVINKA

**1927E**

019270005

3 900 Kč

**2 201 Kč**

### Obousměrná rázová utahovačka z kompozitního materiálu

- Dvojklađívkové zařízení
- Zpětný chod
- Tři stupně utahování
- Výfuk skrz rukojeť
- Rukojeť bez vibrací

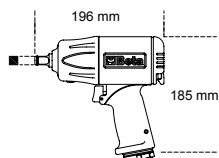

2,4 kg

Volná rychlost	ot./min.	7.000
Rázové zařízení		Dvojklađívkové
Max. utahovací moment	Nm	750
Kapacita šroubu	Cl 8.8	M22●36 mm
Kapacita šroubu	Cl 12.9	M18●30 mm
Přívod vzduchu	GAS	1/4"
Provozní tlak	bar	6,2
Vnitřní průměr hadice (Ø)	mm	10
Průměrná spotřeba vzduchu	l/min	140

## NOVINKA

**1927C**

019270006

6 550 Kč

**3 593 Kč**

### Obousměrná rázová utahovačka z kompozitního materiálu

- Dvojklađívkové zařízení
- Lehká a vyvážená pro jednodušší použití
- Zpětný chod
- Tři stupně utahování
- Výfuk skrz rukojeť
- Rukojeť bez vibrací

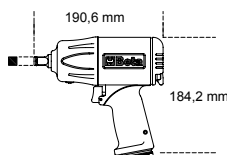

2,4 kg

Volná rychlost	ot./min.	9.000
Rázové zařízení		Dvojklađívkové
Max. utahovací moment	Nm	950
Kapacita šroubu	Cl 8.8	M22●34 mm
Kapacita šroubu	Cl 12.9	M18●27 mm
Přívod vzduchu	GAS	1/4"
Provozní tlak	bar	6,2
Vnitřní průměr hadice (Ø)	mm	10
Průměrná spotřeba vzduchu	l/min	125

## 1928XM

019280030

16 650 Kč

**9 437 Kč**

### Kompaktní obousměrná rázová utahovačka

- Dvojklađívkové zařízení
- Velmi kompaktní a výkonná
- Zpětný chod
- Tři stupně utahování
- Výfuk skrz rukojeť



3/4"



2,9 kg

**ULTRA KOMPAKTNÍ A VÝKONNÁ**

**1.600 Nm**



Volná rychlost	ot./min.	4.800
Rázové zařízení		Dvojklađívkové
Max. utahovací moment	Nm	1.600
Kapacita šroubu	Cl 8.8	M27●41 mm
Kapacita šroubu	Cl 12.9	M24●36 mm
Přívod vzduchu	GAS	3/8"
Provozní tlak	bar	6,2
Vnitřní průměr hadice (Ø)	mm	10
Průměrná spotřeba vzduchu	l/min	175

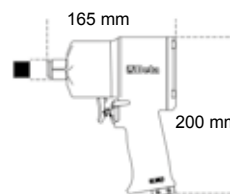

**1928DA**

019280022

24 090 Kč

**11 107 Kč**
**Oboustranná utahovačka**

- Dvoukládkové zařízení
- Robustní a kompaktní s vysokým utahovacím momentem
- Zpětný chod
- Tři stupně utahování
- Výfuk skrz rukojeť
- Protiskluzová ergonomická rukojeť

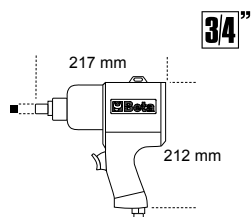

Volná rychlost	ot./min.	5.000
Rázové zařízení		Dvoukládkové
Max. utahovací moment	Nm	<b>1.695</b>
Kapacita šroubu	Cl 8.8	M30●46 mm
Kapacita šroubu	Cl 12.9	M27●41 mm
Přívod vzduchu	GAS	3/8"
Provozní tlak	bar	6,2
Vnitřní průměr hadice (Ø)	mm	10
Průměrná spotřeba vzduchu	l/min	210

**1928P**

019280006

33 150 Kč

**15 281 Kč**
**Obousměrná rázová utahovačka z kompozitního materiálu**

- Dvoukládkové zařízení
- Lehká a vyvážená pro jednodušší použití
- Zpětný chod
- Tři stupně utahování
- Výfuk skrz rukojeť
- Rukojeť bez vibrací

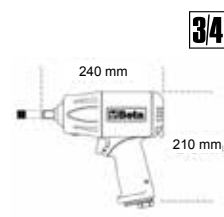
**2.100 Nm**

**ULTRA KOMPAKTNÍ A VÝKONNÁ**

Volná rychlost	ot./min.	5.000
Rázové zařízení		Dvoukládkové
Max. utahovací moment	Nm	<b>2.100</b>
Kapacita šroubu	Cl 8.8	M30●46 mm
Kapacita šroubu	Cl 12.9	M27●41 mm
Přívod vzduchu	GAS	3/8"
Provozní tlak	bar	6,2
Vnitřní průměr hadice (Ø)	mm	10
Průměrná spotřeba vzduchu	l/min	221

**1930LH**

019300030

37 200 Kč

**20 847 Kč**
**Pneumatická rázová utahovačka**

- Dvoukládkové zařízení
- 210 mm (8,3") dlouhé vřeteno
- Nový design rukojeti s úhlem 70° ke zmírnění stresu a únavy na zápěstích operátora
- Přídavná rukojeť
- Tři stupně utahování
- Spodní výfuk
- Vynikající poměr hmotnost/výkon



Volná rychlost	ot./min.	6.000
Max. utahovací moment	Nm	<b>2.441</b>
Kapacita šroubu	Cl 8.8	M36●55 mm
Kapacita šroubu	Cl 12.9	M30●46 mm
Provozní tlak	GAS	1/2"
Provozní tlak	bar	6,2
Vnitřní průměr hadice (Ø)	mm	13
Průměrná spotřeba vzduchu	l/min	280

**1930PA**

019300032

35 930 Kč

**19 456 Kč**
**Obousměrná rázová utahovačka**

- Dvoukládkové zařízení
- Přídavná rukojeť
- Zpětný chod
- Tři stupně utahování
- Výfuk skrz rukojeť

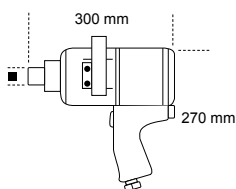

Volná rychlost	ot./min.	3.500
Rázové zařízení		Dvoukládkové
Max. utahovací moment	Nm	<b>2.445</b>
Kapacita šroubu	Cl 8.8	M36●55mm
Kapacita šroubu	Cl 12.9	M30●46mm
Přívod vzduchu	GAS	1/2"
Provozní tlak	bar	6,2
Vnitřní průměr hadice (Ø)	mm	13
Průměrná spotřeba vzduchu	l/min	350

**720ME/C8**

007200525

~~4 300 Kč~~  
**2 479 Kč**

**Sada 8 rázových zástrčných inbusových hlavíc**

○ 5-6-8-10-12-14-17-19 mm



≡ 270x120x45 mm

12" ○



**720TX/C6**

007200483

~~3 520 Kč~~  
**2 049 Kč**

**Sada 6 rázových zástrčných hlavíc Torx®**

○ T30-T40-T45-T50-T55-T60



12" ⚙

**720/C24**

007200904

~~11 750 Kč~~  
**5 819 Kč**

**Sada 24 rázových nástrčných šestihranných hlavíc, v kovovém kufříku**

≡ 420x185x60 mm

12" ○



	N°	Popis
	720	15 10-12-13-14-15-16-17-18 19-21-22-24-27-30-32 mm
	720L	6 13-17-19-21-22-24 mm
	720LC	3 17-19-21 mm

**720/C12**

007200912

~~5 500 Kč~~  
**3 036 Kč**

**Sada 12 rázových nástrčných šestihranných hlavíc**

○ 10-11-12-13-14-17-19-22-24-27-30-32 mm



≡ 195x80x55 mm

12" ○

**728/C10**

007280910

~~9 880 Kč~~  
**5 541 Kč**

**Sada 10 rázových nástrčných šestihranných hlavíc**

○ 17-19-22-24-27-30-32-36-41-46 mm



≡ 275x120x65 mm

3/4" ○

## VYSOKÝ UTAHOVACÍ MOMENT BEZ VYTÁČENÍ ZÁPĚSTÍ

### Pneumatická rázová ráčna

- Rázové zařízení "Double rocking dog"
- Snadné utahování: systém rázového mechanismu eliminuje vytáčení zápěstí na konci utahování a zkracuje pracovní dobu
- Kompaktní a výkonná: maximální utahovací moment je podstatně vyšší než moment dosažený klasickou ráčnou
- Ergonomická pryžová rukojeť

**1922P1**

019220006

~~7 720 Kč~~
**4 428 Kč**
**68 Nm**
**1/4"**

600 g

164 mm



Volná rychlost	ot./min.	700
Max. utahovací moment	Nm	68
Kapacita šroubu	Cl 8.8	M10●16 mm
Kapacita šroubu	Cl 12.9	M8●13 mm
Přívod vzduchu	GAS	1/4"
Provozní tlak	bar	6,2
Vnitřní průměr hadice (Ø)	mm	10
Průměrná spotřeba vzduchu	l/min	88

**1922P3**

019220013

~~12 170 Kč~~
**6 932 Kč**
**136 Nm**
**1/2"**

1,5 Kg

292 mm



Volná rychlost	ot./min.	600
Max. utahovací moment	Nm	136
Kapacita šroubu	Cl 8.8	M12●18 mm
Kapacita šroubu	Cl 12.9	M10●16 mm
Přívod vzduchu	GAS	1/4"
Provozní tlak	bar	6,2
Vnitřní průměr hadice (Ø)	mm	10
Průměrná spotřeba vzduchu	l/min	113

**1937**

019370001

~~13 360 Kč~~
**5 693 Kč**

### Excentrická bruska, bez mazání, vyrobená z kompozitního materiálu

- Není zapotřebí žádné mazání
- Extrémně kompaktní a se snadnou manipulací
- Rozkmit 5 mm
- Suchý zip s 6 otvory
- Plynulé nastavení otáček motoru
- Protiskluzová rukojeť z měkkého materiálu
- Určeno pro připojení k sacím systémům s otočnými armaturami
- Otočný výfuk

860 g

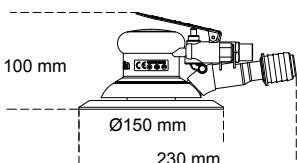
**Rozkmit 5 mm**

Volná rychlost	ot./min.	12.000
Výkon	kW	0,18
Průměr brusného kotouče	mm	150
Závit vřetena		5/16"-24
Přívod vzduchu	GAS	1/4"
Provozní tlak	bar	6,2
Vnitřní průměr hadice (Ø)	mm	10
Průměrná spotřeba vzduchu	l/min	170

**1942A**

019420000

~~9 410 Kč~~
**5 338 Kč**

### Pneumatická pilka

- Výkonná a přiruční
- Konstruovaná pro řezání výfuků, tlumičů, hliníkových a plastových materiálů
- Včetně gumové rukojeti, PVC výfuku a přívodní hadice
- Zadní výfuk

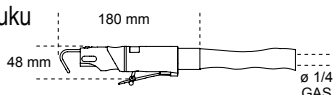

550 g

Kmitů za minutu		10.000
Délka kmitu	mm	10
Přívod vzduchu	GAS	1/4"
Provozní tlak	bar	6,2
Vnitřní průměr hadice (Ø)	mm	8
Průměrná spotřeba vzduchu	l/min	75

**1952**

019520012

~~4 640 Kč~~
**2 657 Kč**

### Profesionální stříkací pistole

- Lité hliníkové tělo potažené černým chemickým niklem
- Nylonový kelímek se zařízením na zachytávání kapek, závit 3/8M BSP
- Závit 1/4" BSP GAS
- Regulátor tlaku a proudění vzduchu
- Regulátor trysek
- Regulátor množství barvy
- Dodává se s klíčem pro údržbu



	Ø mm	
<b>1952 1,2</b>	1,2	019520012
<b>1952 1,5</b>	1,5	019520015
<b>1952 1,8</b>	1,8	019520018
<b>1952 2,0</b>	2,0	019520020



# Beta

## BEZPEČNOSTNÍ OBUV A PRACOVNÍ OBLEČENÍ



EU	35	36	37	38	39	40	41	42	43	44	45	46	47	47
UK	2,5	3,5	4,5	5	6	6,5	7	8	9	10	10,5	11	12	13

**2025**  
KOLEKCE JARO/LÉTO



## RENEGADE

### NOVINKA

### NOVÁ ŘADA BEZPEČNOSTNÍ OBUVI

**Nová řada Renegade, byla navržena tak, aby poskytovala nekompromisní bezpečnost a styl.**

Sortiment, který zahrnuje 6 modelů v jedinečných barvách a materiálech, dokonale vyhovuje těm, kteří mají zájem vyniknout v jakémkoli pracovním prostředí. Řada Renegade sází na design inspirovaný sportovní obuví poslední generace, vynikajícím odpružením a pozoruhodnou podporou, aby zajišťovala pohodlí po celý den.

**ZALOŽENO NA  
ODVÁŽNÉM,  
NEKONVENČNÍM STYLU,  
Renegade je ideální  
volbou pro moderní  
profesionály.**

INOVATIVNÍ DESIGN

VYSOCE  
PRODYŠNÁ

EVA PODEŠEV  
S ODOLNÝM  
BĚHOUEM Z  
NITRILOVÉ PRYŽE  
ŠÍROKÝ STRIH

**ŠÍROKÉ TĚLO**

Široké tělo - 11 - zajišťuje hladkou a pohodlnou chůzi, bez stlačování chodidla.

**SYSTÉM RYCHLÉHO  
ŠNĚROVÁNÍ**

Model 7340VA je první bota od značky Beta vybavená systémem rychlého šněrování.

**METAL FREE**

stélka z kompozitních vláken odolná proti propichu

**RENEGADE - OCHRANA SPOJENÁ  
S PODMANIVÝM A MODERNÍM VZHLEDEM**

RENEGADE



**7340VA**

4-760 Kč

**2 707 Kč**

*Boty RENEGADE ze síťoviny, vysoce prodyšné, se šněrováním ATOP*

**Dostupné velikosti: od 37 do 48**

od 073400537 do 073400548

**S1PS FO SR HRO**

RENEGADE



EN ISO  
20345  
2022



NOVINKA

7340G

~~3 870 Kč~~  
2 201 Kč

Boty RENEGADE ze síťoviny, vysoce prodyšné, s tradičním šněrováním



Dostupné velikosti: od 37 do 48  
od 073400637 do 073400648

S1PS FO SR HRO

7341V

~~4 060 Kč~~  
2 264 Kč

Boty RENEGADE, odolná a prodyšná tkanina, zelené detaily



Dostupné velikosti: od 37 do 48  
od 073410537 do 073410548

S1PS FO SR HRO

7341Y

~~4 060 Kč~~  
2 264 Kč

Boty RENEGADE, odolná a prodyšná tkanina, žluté detaily



Dostupné velikosti: od 37 do 48  
od 073410637 do 073410648

S1PS FO SR HRO

7342N

~~4 310 Kč~~  
2 454 Kč

Boty RENEGADE z mikrovlákna, odpuzující vodu



Dostupné velikosti: od 37 do 48  
od 073420537 do 073420548

S3S FO SR HRO

7343N

~~4 710 Kč~~  
2 657 Kč

Kotníkové boty RENEGADE z mikrovlákna, odpuzující vodu



Dostupné velikosti: od 37 do 48  
od 073430537 do 073430548

S3S FO SR HRO

# FitEvolution

Jedinečně navržených 7 modelů, dostupných v několika barvách a materiálech, od síťoviny po mikrovlákno. Uspokojí požadavky nejnáročnějších uživatelů.

## PATENTOVANÝ SYSTÉM BETA FIT4YOU

**PŘÍZPŮSOBIT SI POHODLÍ  
SVÉ BEZPEČNOSTNÍ OBUVI.**

Po několika letech pečlivého studia a navrhování jsme vyvinuli patentovaný systém **FIT 4 YOU**. Tento nejmodernější proces lisování stélky odolné proti propichu umožňuje zkombinovat 3 různé vložky **ETPU** – každou s jinou hustotou –, aby poskytly 3 úrovně pohodlí a uspokojily tak požadavky každého uživatele.

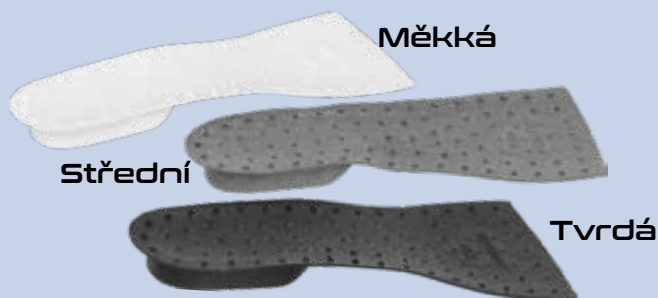

### Vložky ETPU

ETPU je základem systému FIT 4 YOU, který poskytuje úžasné tlumení a návrat energie. Díky 3 vložkám, které se liší hustotou a barvou, lze v botě přizpůsobit měkkost i oporu podle hmotnosti, výšky a osobních požadavků. Tato převratná technologie zajišťuje optimální pohodlí při pohybu i statických přestávkách, což vede ke snížení napětí a únavy kloubů.



Patentovaný systém **FIT 4 YOU**, je založen na **3 dodávaných vložkách ETPU**, které se liší hustotou a barvou, aby si uživatel mohl přizpůsobit botu podle hmotnosti, výšky a požadavků na osobní použití.



- Špička z kompozitu
- Vložka z kompozitních vláken odolná proti propichu
- 3 vložky ETPU, se 3 různými hustotami, pro přizpůsobení boty
- Podpora stability paty a tradiční šněrování
- Polyuretanová podešev s dvojitou hustotou

**7272V**

-4 120 Kč

**2 328 Kč**

**Pracovní boty FitEvolution**  
z odolné a vysoce prodyšné tkaniny

**S1 PS FO SR ESD**

Dostupné velikosti: od 37 do 48  
od 072720137 do 072720148

**7270Y**

~~4 120 Kč~~  
**2 328 Kč**

*Pracovní boty FitEvolution ze síťoviny, vysoce prodyšné*



**S1 PS FO SR ESD**



Dostupné velikosti: od 37 do 48  
od 072700137 do 072700148

**7271V**

~~4 120 Kč~~  
**2 328 Kč**

*Pracovní boty FitEvolution z perforovaného semiše*



**S1 PS FO SR ESD**



Dostupné velikosti: od 37 do 48  
od 072710137 do 072710148

**7273G**

~~4 230 Kč~~  
**2 404 Kč**

*Pracovní boty FitEvolution z kůže nubuk, odpuzující vodu*



**S3 S FO SR ESD**



Dostupné velikosti: od 37 do 48  
od 072730137 do 072730148

**7274G**

~~4 360 Kč~~  
**2 479 Kč**

*Pracovní kotníkové boty FitEvolution z kůže nubuk, odpuzující vodu*



**S3 S FO SR ESD**



Dostupné velikosti: od 37 do 48  
od 072740237 do 072740248

**7275N**

~~4 230 Kč~~  
**2 404 Kč**

*Pracovní boty FitEvolution z mikrovláknna, odpuzující vodu*

**S3 S FO SR ESD**



Dostupné velikosti: od 37 do 48  
od 072750237 do 072750248



# EXTRÉMNĚ LEHKÉ



**MÉNĚ NEŽ 500 G**  
PŘÍBLIŽNÁ VÁHA PRO VELIKOST 42

**7352B**

~~-3 670 Kč~~  
**2 075 Kč**

**Velmi lehké boty O-Gravity z vysoce prodyšné síťoviny**

- Podpora stability paty
- Pružný límeč obepínající nohu



450 g

**S1P HRO SRC**

Dostupné velikosti: od 38 do 48  
od 073520138 do 073520148

**7352G**

~~-3 800 Kč~~  
**2 151 Kč**

**Velmi lehké boty O-Gravity z vysoce prodyšné síťoviny**

- Podpora stability paty
- Tradiční šněrování
- Široký stříh



450 g

**S1P HRO SRC ESD**

Dostupné velikosti: od 38 do 48  
od 073520338 do 073520348

## ACTIVE

**7317NA**

~~-2 100 Kč~~  
**1 214 Kč**

**Perforované semišové boty s vyztužením z mikrovlákna v oblasti paty**

**S1P SRC**

Dostupné velikosti: od 35 do 48  
od 073170135 do 073170148

**7320NA**

~~-2 215 Kč~~  
**1 240 Kč**

**Boty z kůže Nubuk odpuzující vodu se zesílením proti otěru v oblasti špičky**

**S3 SRC**

Dostupné velikosti: od 35 do 48  
od 073200535 do 073200548

## FLEX

# NEJFLEXIBILNĚJŠÍ

**7212B**

~~-2 060 Kč~~  
**1 088 Kč**

**Semišové a perforované bezpečnostní boty s všivkami ze síťoviny a všivkou na špičce odolnou proti oděru**



490 g

**S1P SRC ESD**

Dostupné velikosti: od 35 do 48  
od 072120235 do 072120248

**7214G**

~~-2 225 Kč~~  
**1 189 Kč**

**Bezpečnostní boty z vodoodpudivé kůže Action nubuk s všivkou na špičce odolnou proti oděru**



500 g

**S3 SRC ESD**

Dostupné velikosti: od 35 do 48  
od 072140235 do 072140248

# NOVÝ VZHLED!



**7982N**

079820000

~~276 Kč~~

**164 Kč**

*Kšiltovka se zahnutým kšiltem, černá, 100% polyester*



**NOVINKA**

**7643G**

~~1-355 Kč~~

**754 Kč**

*Mikina*

- S krátkým zipem, 80% bavlna, 20% polyester, 280 g/m<sup>2</sup>, antracit/světle šedá



	XS	S	M	L	XL	2XL	3XL
	076430000	076430001	076430002	076430003	076430004	076430005	076430006

**NOVINKA**

**7820SG**

~~1-720 Kč~~

**987 Kč**

*Lehké a pružné pracovní kalhoty, s více kapsami*

- 39% bavlna, 61% polyester
- Mechanická strečová ripstopová tkanina, 170 g/m<sup>2</sup>
- Kapsy na chrániče kolien
- Standardní střih



**STRETCH**

RIPTOP LIGHT & STRONG



	XS   46	S   48	M   50	L   52	XL   54	2XL   56	3XL   58
	078200100	078200101	078200102	078200103	078200104	078200105	078200106

**NOVINKA**

**7821SG**

~~1-355 Kč~~

**754 Kč**

*Lehké a pružné pracovní krat'asy, s více kapsami*

- 39% bavlna, 61% polyester
- Mechanická strečová ripstopová tkanina, 170 g/m<sup>2</sup>
- Standardní střih



**STRETCH**

RIPTOP LIGHT & STRONG



	XS   46	S   48	M   50	L   52	XL   54	2XL   56	3XL   58
	078210100	078210101	078210102	078210103	078210104	078210105	078210106

**NOVINKA**

**7340VA**

Nová řada bot Renegade 80



7642G

~~886 Kč~~  
506 Kč

Mikina s kulatým výstřihem,  
černými všivkami na ramenou  
a fluorescencí  
zelenými detaily

• 60% bavlna, 40% polyester, 240 g/m<sup>2</sup>



	XS	S	M	L	XL	2XL	3XL
	076420000	076420001	076420002	076420003	076420004	076420005	076420006

7660

~~2-240 Kč~~  
1 214 Kč

Pružné lehké pracovní kalhoty  
s množstvím praktických kapes

• Pružná tkanina 86% nylon, 14% spandex, 140 g/m<sup>2</sup>  
• Kapsy na chrániče kolen  
• Slim fit



SLIM FIT



	XS   46	S   48	M   50	L   52	XL   54	2XL   56	3XL   58
7660B	076600100	076600101	076600102	076600103	076600104	076600105	076600106
7660G	076600000	076600001	076600002	076600003	076600004	076600005	076600006

NOVINKA

7275N

FitEvolution 83

7661

~~1-950 Kč~~  
1 063 Kč

Pružné lehké pracovní krat'asy  
s množstvím praktických kapes

• 86% nylon - 14% spandex, 140 g/m<sup>2</sup>



	XS   46	S   48	M   50	L   52	XL   54	2XL   56	3XL   58
7661G	076610000	076610001	076610002	076610003	076610004	076610005	076610006
7661B	076610100	076610101	076610102	076610103	076610104	076610105	076610106



SLIM FIT



**NOVINKA**

**7553**

~~349 Kč~~  
**190 Kč**

Pracovní tričko ze 100% žerzejové bavlny, 150 g/m<sup>2</sup>

**100% BAVLNA**



**7553BL**  
modré

**7553G**  
melanžově  
šedé

**7553V**  
šalvějově zelené

**7553N**  
černé

	XS	S	M	L	XL	2XL	3XL
<b>7553BL</b>	075530300	075530301	075530302	075530303	075530304	075530305	075530306
<b>7553G</b>	075530400	075530401	075530402	075530403	075530404	075530405	075530406
<b>7553N</b>	075530500	075530501	075530502	075530503	075530504	075530505	075530506
<b>7553V</b>	075530600	075530601	075530602	075530603	075530604	075530605	075530606

**7548M**

~~696 Kč~~  
**400 Kč**

Tričko s moderním potiskem, 100% bavlna, 150 g/m<sup>2</sup>



	XS	S	M	L	XL	2XL	3XL
<b>7548M</b>	075480400	075480401	075480402	075480403	075480404	075480405	075480406

**7548C**

~~696 Kč~~  
**400 Kč**

Tričko s klasickým potiskem, 100% bavlna, 150 g/m<sup>2</sup>



	XS	S	M	L	XL	2XL	3XL
<b>7548C</b>	075480500	075480501	075480502	075480503	075480504	075480505	075480506

**7550**

~~126 Kč~~  
**633 Kč**

Pracovní funkční tričko, pohodlné a prodyšné, navržené tak, aby poskytovalo bezkonkurenční pohodlí za všech pracovních podmínek



• 70% 37.5® polyester, 30% oboustranná síťovina z polyesteru, 120 g/m<sup>2</sup>



	XS	S	M	L	XL	2XL	3XL
<b>7550G</b>	075500400	075500401	075500402	075500403	075500404	075500405	075500406
<b>7550N</b>	075500500	075500501	075500502	075500503	075500504	075500505	075500506

**PATENTOVANÁ TECHNOLOGIE 37.5®  
HYPOALERGENNÍ, ŠETRNÉ K POKOŽCE**

**7860**
~~1 480 Kč~~  
**810 Kč**

**Lehké pracovní kalhoty, lépe  
 padnoucí střih**

- 65% polyester, 35% bavlna s všivkami Oxford
- 180 g/m<sup>2</sup>



	XS   46	S   48	M   50	L   52	XL   54	2XL   56	3XL   58	4XL   60	5XL   62
<b>7860B</b>	078600700	078600701	078600702	078600703	078600704	078600705	078600706	078600707	078600708
<b>7860G</b>	078600800	078600801	078600802	078600803	078600804	078600805	078600806	078600807	078600808

**7865**
~~2 355 Kč~~  
**1 316 Kč**

**Lehká pracovní kombinéza  
 lépe padnoucí střih**

- 65% polyester, 35% bavlna s všivkami Oxford
- 180 g/m<sup>2</sup>



	XS   46	S   48	M   50	L   52	XL   54	2XL   56	3XL   58	4XL   60	5XL   62
<b>7865B</b>	078650700	078650701	078650702	078650703	078650704	078650705	078650706	078650707	078650708
<b>7865G</b>	078650800	078650801	078650802	078650803	078650804	078650805	078650806	078650807	078650808

**7863G**
~~1 810 Kč~~  
**1 012 Kč**

**Lehké pracovní kalhoty s laclem  
 lépe padnoucí střih**

- 180 g/m<sup>2</sup>, z kepru T/C a s všivkami Oxford, šedé



	XS   46	S   48	M   50
	078630800	078630801	078630802
	L   52	XL   54	2XL   56
	078630803	078630804	078630805
	3XL   58	4XL   60	5XL   62
	078630806	078630807	078630808

**7861**
~~1 225 Kč~~  
**683 Kč**
**Lehké pracovní kraťasy**

- T/C kepr s všivkami Oxford, 180 g/m<sup>2</sup>



	XS   46	S   48	M   50	L   52	XL   54
<b>7861B</b>	078610700	078610701	078610702	078610703	078610704
<b>7861G</b>	078610800	078610801	078610802	078610803	078610804
	2XL   56	3XL   58	4XL   60	5XL   62	
<b>7861B</b>	078610705	078610706	078610707	078610708	
<b>7861G</b>	078610805	078610806	078610807	078610808	



**9526MC**

095260020

**NOVINKA**
~~6 680 Kč~~
**3 871 Kč**
**Kapslové espresso kávovar**

**9563G**

095630050

~~7 240 Kč~~
**3 618 Kč**
**Kancelářské křesla pro hosty**

- Výška opěradla: 60 cm
- Rozměry sedáku: 45 cm x 51 cm
- Celková výška židle: 110-120 cm
- Základna: 28 cm (délka nohy) x 50-60 cm (výška)

**9599CB-N2**

095990031

~~18 930 Kč~~
**10 828 Kč**
**Městské kolo Atala® 28"**

- Rám Hi-Ten Tig TTK 700c
- Přehazovačka Shimano® Tourney RD-TZ50, 6 rychlostí
- V-Brakes®
- 28" hliníkové ráfky, dvojitá trubka
- Světla na baterie
- Kovový blatník a kryt řetězu
- Dodáváno s: nosičem, stojanem a zvonkem
- Barva: matná černá

**9566K**

095660500

**NOVINKA**
~~10 830 Kč~~
**6 553 Kč**
**Barová sada,  
1 stůl a 3 židle,  
lze vertikálně nastavit**

**9577R**
~~4 230 Kč~~
**1 923 Kč**
**Pracovní kombinéza se stylem  
inspirovaným závoděním,  
vyrobena ze 4směrně pružné  
tkaniny**
**STYL**

Výsledkem jsou přesné detaily, barvy a inspirace závodním světem v podmanivém, trendy hávu.

**POHODLÍ**

4směrně pružná tkanina poskytuje jedinečný komfort pro každý pohyb.



	S	M	L	XL	2XL	3XL
	095770151	095770152	095770153	095770154	095770155	095770156

**9574B**
~~1 101 Kč~~
**531 Kč**
**Pracovní rukavice**

	M	L	XL	2XL
	095740102	095740103	095740104	095740105



2024 MOT02  
WORLD CHAMPIONSHIP

ALONSO LÓPEZ

FERMÍN ALDEGUER



[www.beta-tools.com/cz](http://www.beta-tools.com/cz)